

Stilbuch Beschlag20

Handles / Poignées



Natürlich schöne Räume

JOKA[®]



Natürlich schöne Räume

create your room

JOKA schafft Zuhause

Nachhausekommen: Einen langen, turbulenten Arbeitstag hinter sich lassen. Nach Tagen, die man in fremden Räumen verbracht hat, endlich die gewohnte Umgebung um sich haben. Das Gefühl kennt jeder.

Natürlich auch unsere Sportler. Ihr Alltag besteht aus In- und Outdoor-Training, weltweiten Wettkämpfen und Verpflichtungen den Sponsoren gegenüber. Natürlich freuen auch sie sich dann nach der Saison auf das Gefühl, nach Hause zu kommen – in den Bereich des Lebens, in dem man so sein kann, wie man ist, wo man sich uneingeschränkt wohlfühlt und den man sich nach den eigenen Vorstellungen gestaltet.

ihre Magdalena Neuner
Magdalena Neuner
erfolgreichste deutsche Biathletin



WELTOFFENE
AKZENTE



NORDISCHER
FLAIR



ELEGANTE
ERSCHEINUNG

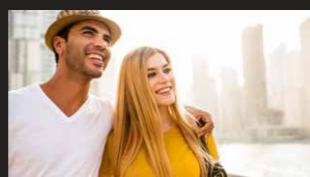

NATÜRLICHER
CHARAKTER



GLASTÜR-
BESCHLÄGE



SICHERHEIT
& TECHNIK



INHALTSVERZEICHNIS

QUALITÄTS-
KRITERIEN SEITE 4 - 7

WELTOFFENE
AKZENTE SEITE 8 - 21

NORDISCHER
FLAIR SEITE 22 - 41

ELEGANTE
ERSCHEINUNG SEITE 42 - 49

NATÜRLICHER
CHARAKTER SEITE 50 - 85

GLASTÜR-
BESCHLÄGE SEITE 87 - 103

SICHERHEIT &
TECHNIK SEITE 104 - 111



Türdetail: Magnetfallenschloss
Türdrücker 1183 | flächenbündig
mit eckiger Rosette | Edelstahl matt

UNSERE QUALITÄTSKRITERIEN TÜRDRÜCKER

- ★ *EINFACH Baumarkt*
Verschraubung/Befestigung der Drücker mit Spaxschrauben am Türblatt (nicht von JOKA erhältlich).
- ★★ *BESSER Baumarkt*
Lose Klipprosetten (nicht von JOKA erhältlich).
- ★★★ *CLASSIC Fachhandel*
Vormontierte Klipptechnik, fest drehbar gelagert, mit Hochhaltefeder (weitere Details siehe Abbildung 1).
- ★★★★ *PREMIUM Fachhandel*
Schraubtechnik aus Metall, fest drehbar gelagert, Hochhaltefeder, Gleitlager wartungsfrei oder als 3-teilige Schraubrosette (weitere Details siehe Abbildung 2 und 3).
- ★★★★ *PREMIUM PLUS Fachhandel*
Flächenbündige Designprodukte mit flacher Rosetten-technik.
- ★★★★★ *DELUXE Fachhandel*
Mit Gleitlagertechnik. Objektqualität im hochwertigen Wohnbau. Flächenbündige Einfräsung ist nach Klärung (Türblatt) möglich (siehe Abbildung 5).

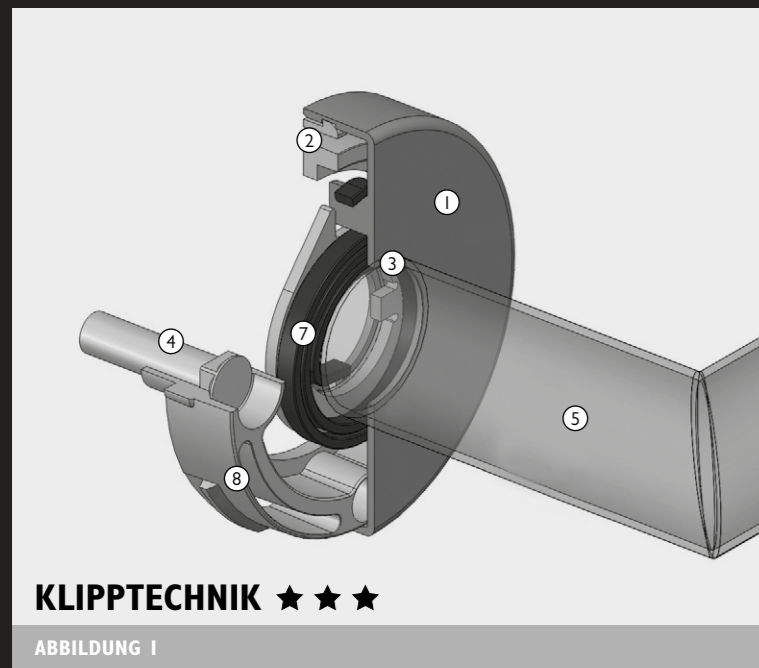

- ① Klipprosette, Edelstahl, ohne sichtbare Verschraubung
- ② Klippnocken für Schnellmontage
- ③ Gleitlager, wartungsfrei, unsichtbar (kein schwarzer Ring)
- ④ M4-Verschraubung, gegenläufig
- ⑤ Griff festdrehbar gelagert *)
- ⑥ Hohlstift (o. Abb.)
- ⑦ Hochhaltefedern, Federstahl, beidseitig
- ⑧ Unterkonstruktion aus hochwertigem Kunststoff

Das ideale Produkt für die private Nutzung!

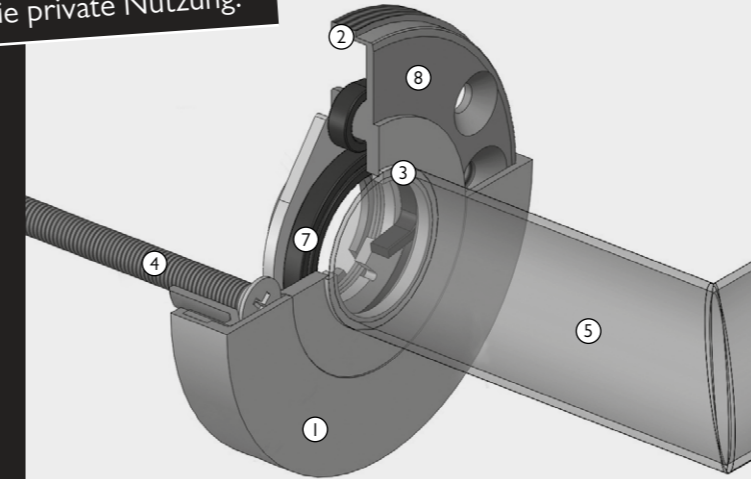

SCHRAUBTECHNIK ★★★

ABBILDUNG 2 | FESTDREHBAR GELAGERT

- ① Schraubrosette, Material entsprechend Griff, ohne sichtbare Verschraubung
- ② Feingewinde, geschnitten
- ③ Gleitlager, wartungsfrei
- ④ M4-Verschraubung, gegenläufig
- ⑤ Griff festdrehbar gelagert *)
- ⑥ Hohlstift (o. Abb.)
- ⑦ Hochhaltefedern, Federstahl, beidseitig
- ⑧ Unterkonstruktion aus Metall, rostfrei

Das ideale Produkt für die private Nutzung!

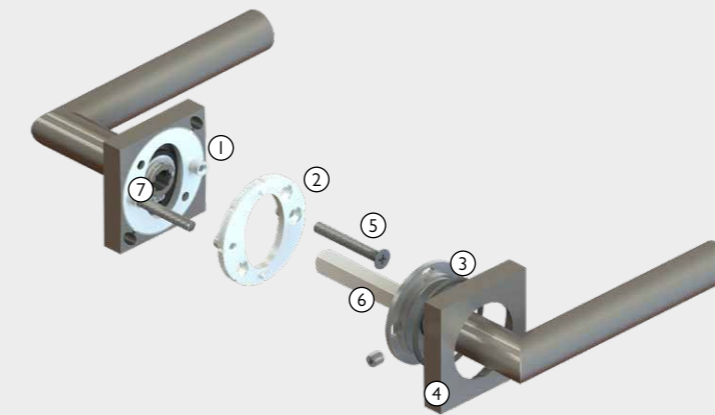

SCHRAUBTECHNIK ★★★

ABBILDUNG 3 | 3-TLG. ROSETTENTECHNIK

- ① Stabiler Montagesockel, separates Anbringen auf der Tür, 7 mm Stütznocken
- ② Arretierungsnocken – exakte Montage kein Verdrehen
- ③ Massive Trägerplatte, Rückholfeder, festdrehbare Lagerung
- ④ Präziser Schraubring, einfache Montage, sichere Befestigung, dauerhafte Verbindung
- ⑤ Durchgehende M4 Gewindeschraube
- ⑥ Hohlstift
- ⑦ Hochhaltefedern, Federstahl beidseitig

*) Griff ist fest und dauerhaft mit Unterkonstruktion verbunden (zusätzliche Fixierung zur üblichen Madenschraube)



PIATTA S – SMARTE FLÄCHENBÜNDIGE TECHNIK ★★★★★^{plus}



GLEITLAGERTECHNIK ★★★★★

JOKA Deluxe-Garnituren mit Gleitlagertechnik werden passgenau in einer 7 mm breiten Führung aus schwarzem Kunststoff in Rosetten gelagert. Zudem besitzen die Rosetten neben der 7 mm breiten Führung Stütznocken, die bei ordnungsgemäßem Anschlag sicherstellen, dass alle im normalen Gebrauch auftretenden Zieh-, Druck- und Drehkräfte abgestützt und aufgefangen werden. Die Lagerung ist ausgeführt als festdrehbare Gleitlagerung. Optional können diese Drückermodelle flächenbündig im Türblatt eingefräst werden. Eine technische Prüfung mit dem ausgewählten Türblatt ist erforderlich.

UNSERE QUALITÄTSKRITERIEN BESCHLÄGE

★★★ | ★★★★★

STANDARD Baumarkt

Alu auf Niro getrimmtes Cover (ähnlich Edelstahl), gestecktes Cover, Innenleben Zinkdruckguss, Drückerführung mit Adapter (mehr Spiel), keine Flüsterfallentechnik (nicht erhältlich von JOKA).

★★★★★

PREMIUM Fachhandel

PURO und SMART PRO, werkseitig auf 200.000 Zyklen getestet, verstellbarer Drückerneigung und -Druckkrafteinstellung, doppelte Klemmnuss verringert das Wackeln des Griffs, wackelfreies Edelstahlcover, 3tlg. Türbänder, Flüsterfalle (Abb. 1/2).

★★★★★

DELUXE Fachhandel

Qualitäts- Designprodukt ALEO - leichter Druck auf die Aktivierungsfläche öffnet die Verriegelung des Schlosses und die Tür öffnet sich. Beim Schließen der Tür wird die Magnetfalle im Schloss durch den Magnet im Schließblech heraus gezogen und schließt sehr leise. Ein besonderes Erlebnis bei dem Kontakt mit der Tür: Die Drehbewegung des Griffes entfällt vollständig. (Abb. 3).



1 PURO PRO ★★★★★

PURO PRO + GRIFF MADEIRA LEDER DUNKELBRAUN



2 SMART PRO ★★★★★

SMART PRO + GRIFF MADEIRA LEDER SCHWARZ



3 ALEO ★★★★★

DETAIL: GLASBESCHLAG SE ALEO MIT MAGNETFALLE



MAGNETFALLEN-SCHLIESSBLECH



MAGNET

WELTOFFENE AKZENTE

EXOTISCHE AUSWAHL **GEHEIMNISVOLLE** FASZINATION
ZARTE FORMEN **NOSTALGISCHER** CHARAKTER
FREMDE KULTUREN **MAGISCHE** VIELFALT



PRO / PROFESSIONAL LINE

Alle Designs sind bei JOKA als komplette Produktfamilie erhältlich. Zur Rosettengarnitur für Holztüren erhalten Sie auch verschließbare Varianten. Bei Glastüren muss nicht auf die einheitliche Optik verzichtet werden: alle Schlosskästen können mit den Griffen aus dem Sortiment kombiniert werden. Für Ausstattungen im Objektbereich bieten Beschläge der Professional Line den kompletten Umfang.

 BB BUNTBAART	 PZ PROFILZYLINDER	 WC WC-SCHLIESSER	 GP GRIFFPAAR
 WU/WR WECHSEL	 SK SCHLOSSKASTEN	 KSB KOMBISCHUTZ	

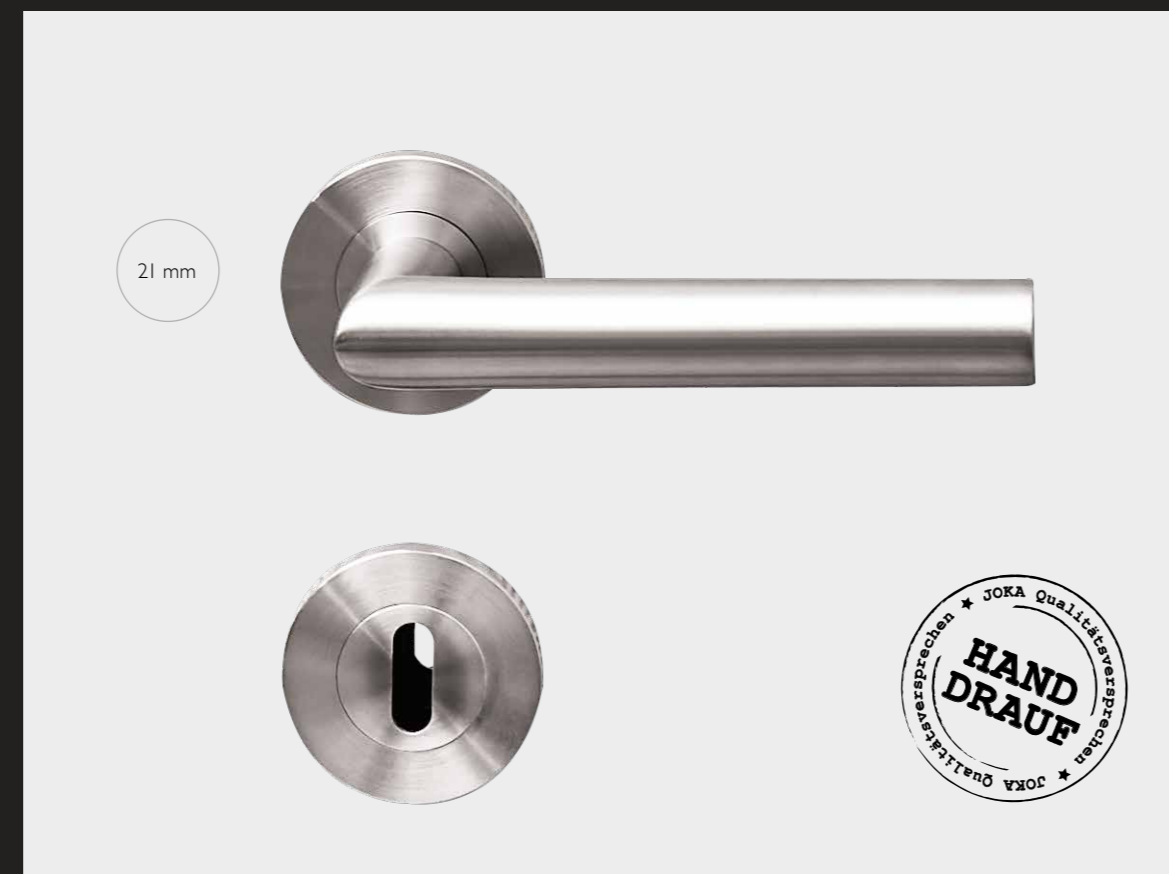

2 LENA PRO ★★★★★

SCHRAUBROSETTE RUND | EDELSTAHL MATT



- LENA – GK 4 geprüft
- Massivstift
 - Edelstahlschraubrossette
 - unsichtbare Verschraubung
 - wartungsfreies Gleitlager
 - 1,2 mm Materialstärke
 - 21 mm Griffdurchmesser
- gegenläufige M4-Verschraubung
 - festdrehbar gelagerter Griff
 - beidseitige Hochhaltefedern
 - Unterkonstruktion rostfreier Edelstahl
 - zertifiziert nach DIN EN 1906

Tolle Ergänzung zu Lena:
LUCIA PRO SMART2LOCK
Lösung ohne WC Rosette



10 Türblatt Weißglas | Extra Weiß
Lines: Motiv klar, Fläche mattiert,
Streifenbreite 7 mm |
Beschlag Smart Pro | Türgriff Lena

DURCHDACHTE FORM

Crystal verjüngt sich in einem sanften aber gut greifbaren Bogen zum Griffende hin und von unten nach oben. LORITA dagegen bleibt offen. Die Handhabe schwingt sich in einem brückenartigen Bogen.



TRI 134

Schönes Greifen - Anatomie prägt die Form: Die dreieckförmige, weiche Form orientiert sich exakt an der greifenden Hand.



HAPTİK PERFEKTIONIERT

Eine gerundete Dreiecksform, die den natürlich entstehenden Hohlraum der greifenden Hand weich ausfüllt. Einen besonderen Designakzent bietet das Griffende mit polierten Facetten. LORITA dagegen bleibt offen. Die Handhabe schwingt sich in einem brückenartigen Bogen.



2 Türblatt Eiche Chateau schlicht, längs
Türdrücker Cut-Schraubrosette rund | Nickelmatt



1 **CUT** ★★★★★
SCHRAUBROSETTE RUND | EDELSTAHL NICKELMATT



3 **LORITA PROFESSIONAL** ★★★★★
SCHRAUBROSETTE RUND | EDELSTAHL MATT



6 **PURO PRO** ★★★★★
SCHLOSSKASTEN PURO PRO + GRIFF LORITA



4 **SCHRAUBROSETTE WC**



5 **FENSTERGRIFF**



7 **SCHUTZ-ROSETTEN-GARN. R2/PZ**



8 **SCHUTZBESCHLAG TITANO**



9 Türblatt Riva Ri 12 Weißlack
Türdrücker Lorita Schraubrosette
rund | Edelstahl matt
Teppichböden Balance Velvet Fb. 30

STATEMENT DES INDUSTRIEZEITALTERS

Diese Griff-Form entstand in den 20-er Jahren, als die Grundsteine gelegt wurden für moderne und industriell herstellbare Formen in Design und Architektur. Eine zeitlos schöne Geometrie: Die Handhabe bleibt rund; der Übergang zur Tür wird aus einem Vierkantstab gebildet.



U-FORM: VOM PFERDESTALL ZUM WOLKENKRATZER

In Pferdeställen wurden häufig Türgriffe eingesetzt, deren Ende sich wieder dem Türblatt zuwendet. So konnten sich Leinen und Fährseile nicht verfangen. Auch in öffentlichen Gebäuden sind solche geschlossenen Drückerformen wie bei ALESSIA und MILAS vorgeschrieben.

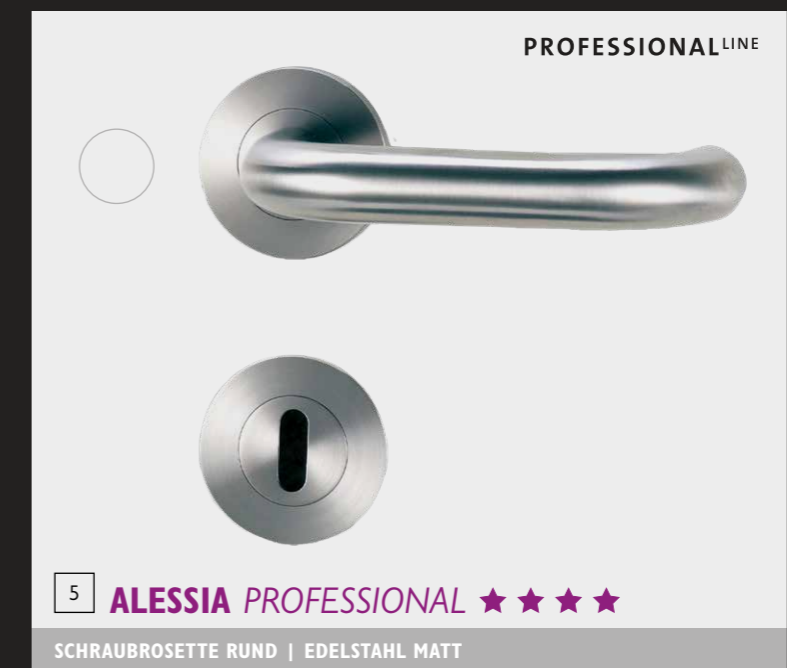

PROFESSIONAL LINE



1 SAVIA PROFESSIONAL ★★★★★
SCHRAUBROSETTE RUND | EDELSTAHL MATT



2 SMART PRO ★★★★★
SCHLOSSKASTEN SMART PRO + GRIFF SAVIA

4
SCHRAUBROSETTE WC

5
SCHUTZ-ROSETTEN-GARN. RI/ZA

6
SCHUTZBESCHLAG TITANO



PROFI-QUALITÄT FÜR OBJEKT UND PRIVAT
ANSPRUCH ZEIGT SICH IM DETAIL!

Die Garnituren der Professional Line überzeugen mit nur 8 mm Rosettenhöhe, feinsten Fugen der Schraubrosetten, kleinsten Radien und dem der Professional Line eigenen und unverkennbarem Premium Finish. Hochwertige Ausstattungsdetails wie beidseitige Hochhaltefedern und eine Unterkonstruktion aus Edelstahl (nicht Kunststoff) ergänzen das Leistungsspektrum.

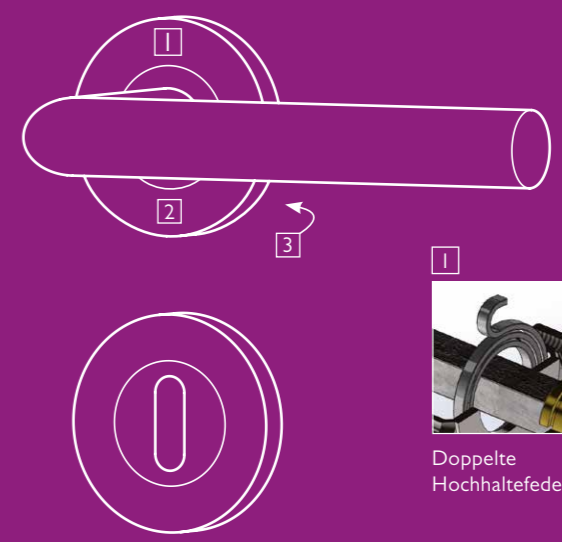

1
Doppelte Hochhaltefeder

2
Slide-Perfect-Gleitlager

3
Edelstahl-Resistodur Unterkonstruktion





6 Türdrücker | Carla Square
Edelstahl matt
Türblatt | Como CK3 Weißlack

NORDISCHER FLAIR

NATÜRLICHE SCHÖNHEIT **KLARE LINIEN**
SPIELERISCHE **LEICHTIGKEIT**
ORGANISCHE FORMEN **PURE REINHEIT**
SKANDINAVISCHER INSPIRATIONEN



Nordischer Flair

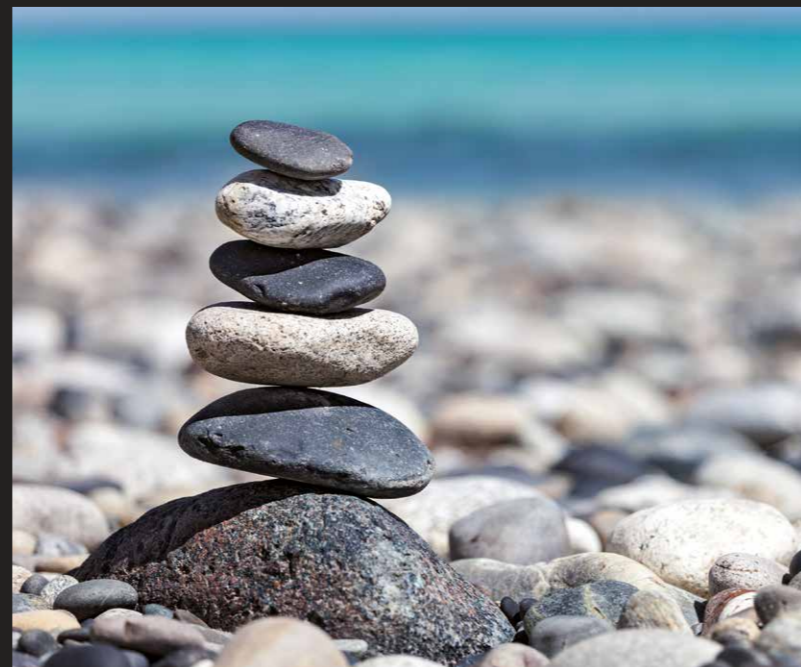

Parkettböden | 140 PS Loft Vario VR109
Räuchereiche nero geb.
Teppichböden Trend/Atlantis | Fortuna 210
Wohnstoffe | Rima 218 014 010
Tapeten Carat | Nr. 17702

PROFESSIONAL LINE



LOREDANA PROFESSIONAL ★★★★★

SCHRAUBROSETTE RUND | EDELSTAHL POLIERT/MATT

KLASSISCHE MODERNE

Eine dezente Form mit eleganter Ausstrahlung. Die hochpolierten Elemente spiegeln in strahlendem Glanz während die Greiffläche aus mattiertem Edelstahl im sanften Kontrast steht. LOREDANA gibt es als umfangreiches Programm in der Professional Line.



4 SCHLOSSKASTEN PURO PRO + GRIFF LOREDANA



5 FENSTERGRIFF



6 LANGSCHILD BB

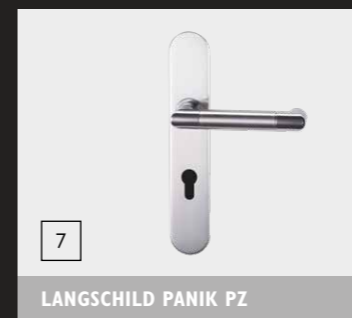

7 LANGSCHILD PANIK PZ



8 LANGSCHILD PANIK WC



9 Türblatt Casa Basic 10 Weißlack | Türdrücker Loredana Schraubrosette rund | Edelstahl poliert/matt



2 SCHUTZBESCHLAG TITANO



3 SCHUTZ-ROSETTEN-GARN. RI/ZA



DIE QUADRATUR DES KREISES

Die Quadratur des Kreises ist eine klassische Fragestellung aus der Geometrie. Bei vielen Modellen können Sie sich für runde oder quadratische Rosetten entscheiden und erreichen eine vollkommen unterschiedliche Optik.

Weitere Griffmodelle mit quadratischer Rosette sind: Lucia, Carla, Cubico, Square, Metrico sowie Graph, Leaf Light und Minimal Modern.

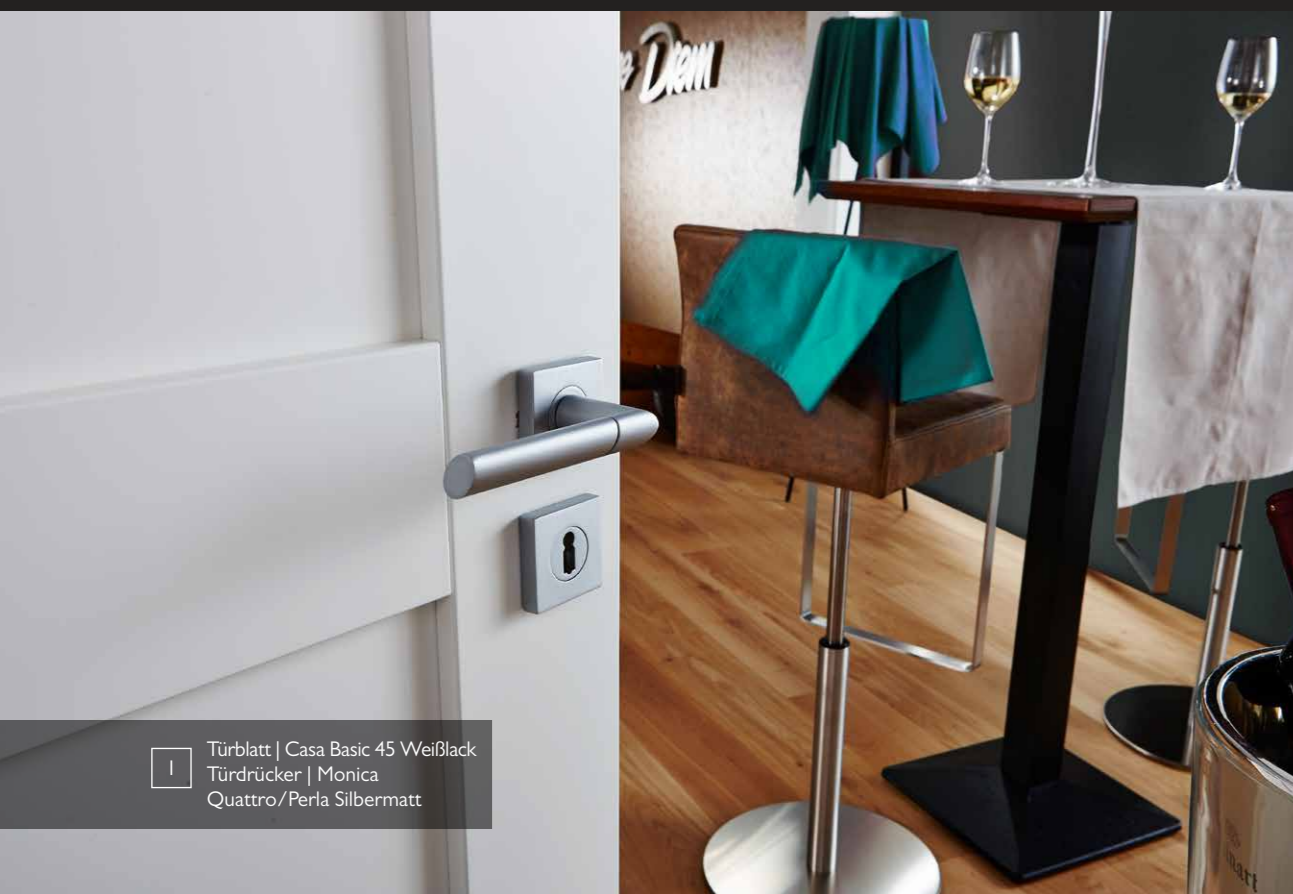

1 Türblatt | Casa Basic 45 Weißlack
Türdrücker | Monica
Quattro/Perla Silbermatt



2 **MONICA** ★★★★★

SCHRAUBROSETTE RUND | PERLA SILBERMATT



3 **MONICA QUATTRO** ★★★★★

ROSETTE ECKIG | PERLA SILBERMATT

STIL UND HARMONIE

Bei der Wahl Ihrer Türbeschläge können Sie formale Details der Architektur oder des Interieurs wieder aufgreifen. Dadurch entsteht eine harmonische, visuelle Gesamtwirkung. Es können Formen, Linien, Strukturen oder auch Oberflächen sein.



4 **LARONDA QUATTRO** ★★★★★

ROSETTE ECKIG | CHROM/PERLA SILBERMATT



5 **LARONDA** ★★★★★

SCHRAUBROSETTE RUND | CHROM/PERLA SILBERMATT



PERLA SILBERMATT

Eine Oberfläche mit sanftem silbrigen Glanz und besonders angenehmer Haptik. Gleichzeitig ist diese Oberfläche besonders widerstandsfähig und unempfindlich.

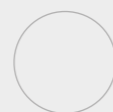

1 VIOLA ★★★★★

SCHRAUBROSETTE RUND | PERLA SILBERMATT



2 RAFFAELLA ★★★★★

SCHRAUBROSETTE RUND | CHROM/PERLA SILBERMATT



3 GABRIELLA ★★★★★

SCHRAUBROSETTE RUND | CHROM/PERLA SILBERMATT

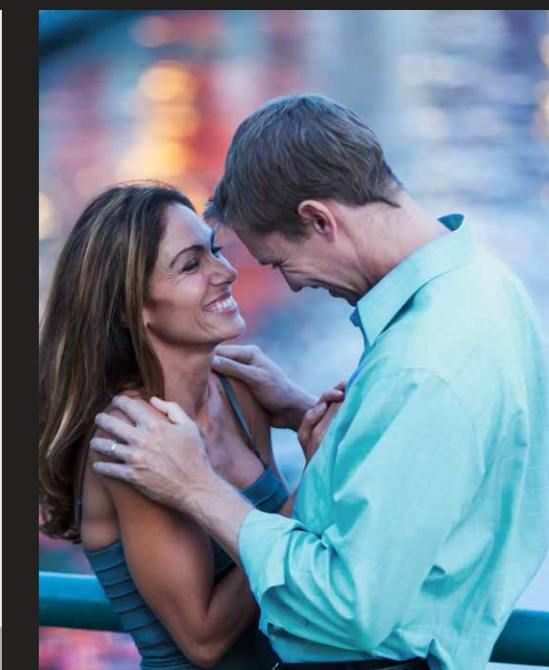



1 **CHRISTINA QUATTRO** ★ ★ ★
 KLIPPROSETTE ECKIG | EDELSTAHL POLIERT/MATT

2 **CHRISTINA** ★ ★ ★
 KLIPPROSETTE RUND | EDELSTAHL POLIERT/MATT

3 **SIMONA** ★ ★ ★ ★
 SCHRAUBROSETTE RUND | CHROM/EDELSTAHL

4 **CORINNA** ★ ★ ★ ★
 SCHRAUBROSETTE RUND | CHROM/EDELSTAHL

5 **ANTONELLA** ★ ★ ★ ★
 KLIPPROSETTE RUND | EDELSTAHL POLIERT/MATT

CHROM, GLANZ UND BEWEGTE FORMEN
 Ob am charmanten Oldtimer oder am 300 PS Modell aus einer der Automobil-Edelschmieden, Chrom ziert Leisten, Kanten und selbstverständlich auch Türgriffe. Eine ähnliche Optik hat auf Hochglanz polierter Edelstahl.

6 **ADINA** ★ ★ ★ ★
 KLIPPROSETTE RUND | EDELSTAHL POLIERT/MATT



NEUES DRÜCKERDESIGN

Unsere Passion gilt Türbeschlägen. Für uns sind sie der Schmuck der Tür. Wir lieben die unterschiedliche Haptik der Formen und Oberflächen: kantig, klar und kühl oder weich und anschmiegsam. Kein Element Ihrer Wohnumgebung werden Sie täglich häufiger berühren.



1 **VIVA** ★★★★★

KLIPPROSETTE RUND | EDELSTAHL MATT



3 **ARICA** ★★★★★

KLIPPROSETTE RUND | EDELSTAHL POLIERT/MATT



2 **ARICA QUATTRO** ★★★★★

KLIPPROSETTE ECKIG | EDELSTAHL POLIERT/MATT



Parkettböden | 140 PS Loft Vario VR109
 Räuhereiche nero geb.
 Teppichböden | Trend/Atlantis | Fortuna 210
 Wohnstoffe | Rima 218 014 010
 Tapeten Carat | Nr. 17702



4 **PURO PRO + GRIFF OVIDA**



5 **SMART PRO + GRIFF OVIDA**



6 **OVIDA** ★★★★★

KLIPPROSETTE RUND | EDELSTAHL MATT



7 **OVIDA QUATTRO** ★★★★★

KLIPPROSETTE ECKIG | EDELSTAHL MATT

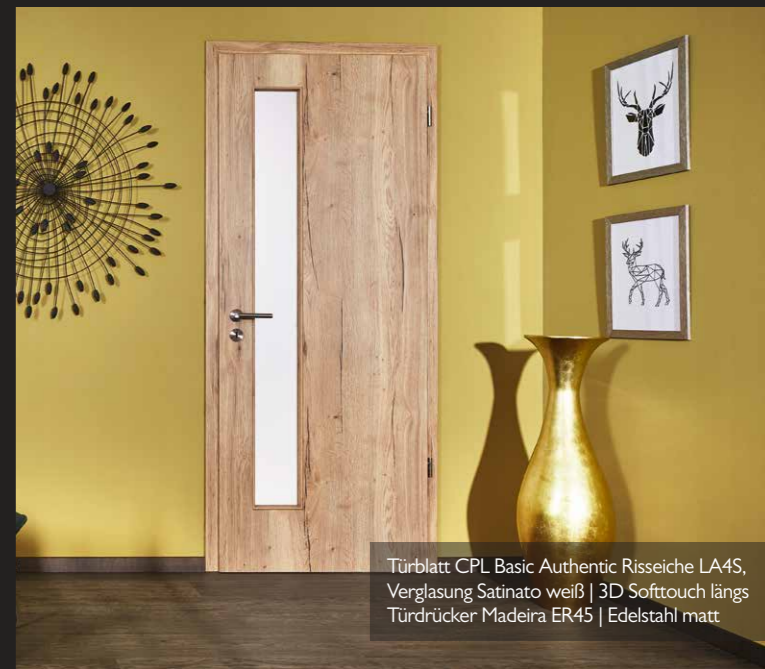
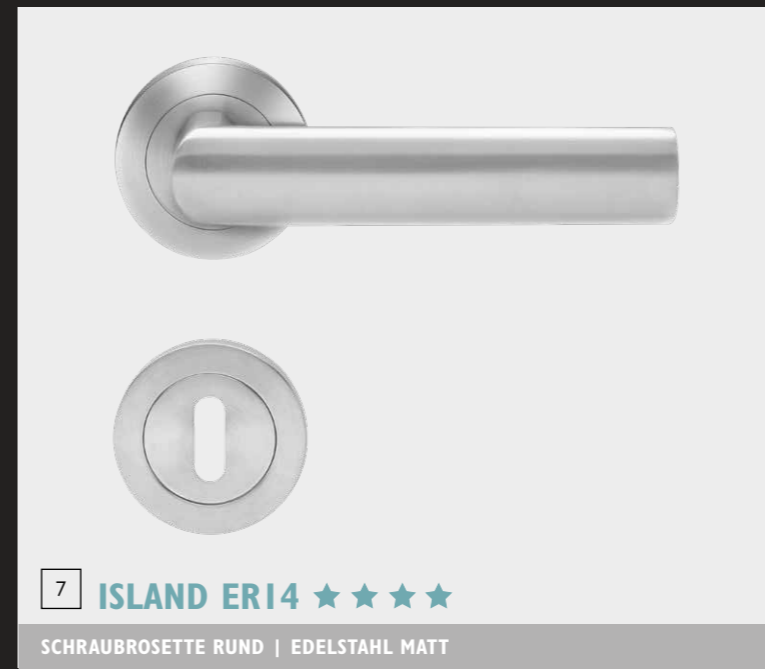
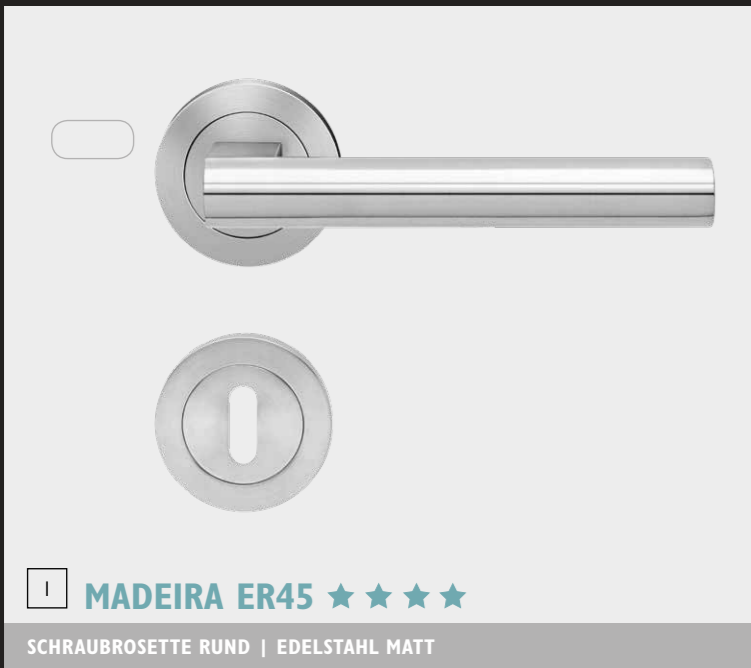



1 **MONTANA ER54** ★★★★★

SCHRAUBROSETTE RUND | EDELSTAHL MATT

MONTANA - TOLLE GRIFFFORM

Montana ist mit 3-teiiger Schraubrosette in runder und eckiger Ausführung erhältlich und passt sich somit an jedes Ambiente an.

Neu ist die sehr angenehme Griffform, welche geschmeidig in der Hand liegt. Die Kanten des Rechtecks sind leicht abgerundet, weshalb die Handhabe für den Benutzer hohen Komfort bietet, vereint mit einem zeitlosen Design.



Tapeten Enzo | Nr. 386 504

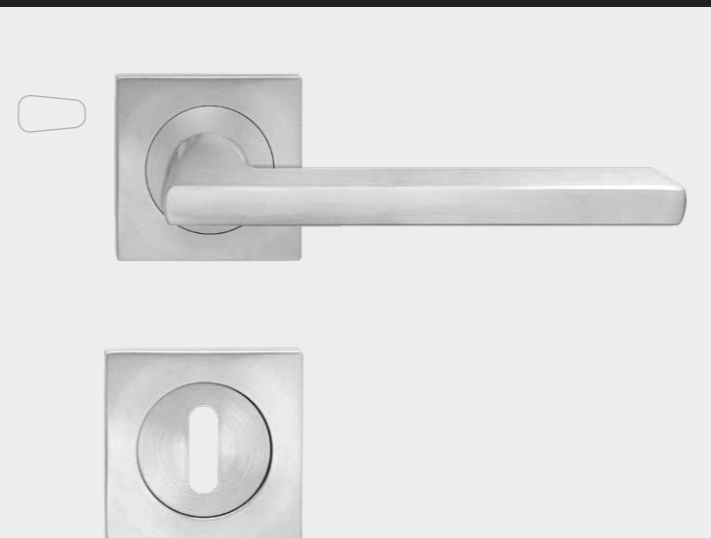

2 **MONTANA ER54Q** ★★★★★

SCHRAUBROSETTE ECKIG | EDELSTAHL MATT



Türdrücker Montana ER54
Schraubrosette rund | Edelstahl matt
Türblatt G-Tec Antifingerprint | Graphitgrau
Designböden 555 | 5454 Brown Nuttree
Teppichböden | Emotion 78

TASMANIA - DIE FORM DES BAUHAUS

Das Bauhaus kann zu Recht als bahnbrechende Schule der Moderne bezeichnet werden. Es wurde 1919 in Weimar gegründet und wird 2019 100 Jahre alt. Die im Bauhaus entwickelten Formen und Denkansätze für Design und Architektur veränderten diese und wirken bis heute.

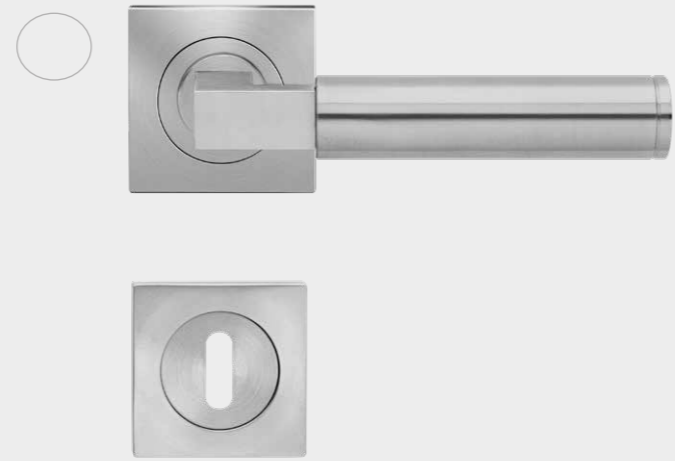

1 **TASMANIA ER3IQ** ★★★★★

SCHRAUBROSETTE ECKIG | EDELSTAHL MATT



3 **TASMANIA ER3I** ★★★★★

SCHRAUBROSETTE RUND | EDELSTAHL POLIERT

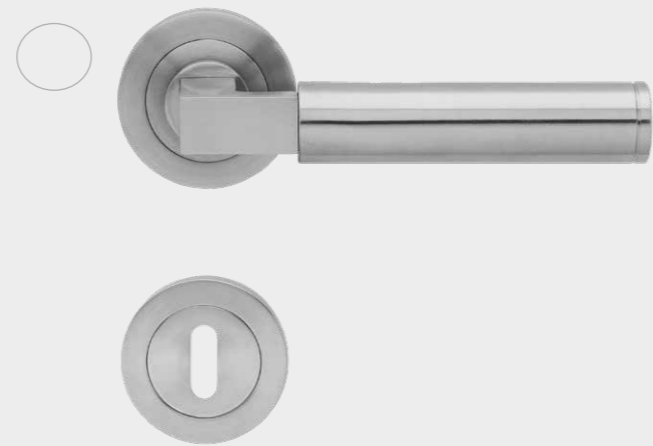

2 **TASMANIA ER3I** ★★★★★

SCHRAUBROSETTE RUND | EDELSTAHL MATT



4 **TASMANIA ER3IQ** ★★★★★

SCHRAUBROSETTE ECKIG | EDELSTAHL POLIERT



Tasmania ER3I Q | Schraubrosette eckig | Edelstahl matt | Tür Weißlack 9016 stumpf | reverse öffnend mit Magnetschloss



Tasmania ER3I Q | Schraubrosette eckig | Edelstahl matt | Tür Weißlack 9016 stumpf | reverse öffnend mit Magnetschloss
Parkettböden I 40 PS Loft Vario VR109
Räuchereiche nero geb.



Türblatt Eiche Chateau astig, längs
Türdrücker Rio Steel ER 34 | Schraubrosette rund | Edelstahl matt



1 **RIO STEEL ER34** ★★★★★

SCHRAUBROSETTE RUND | EDELSTAHL MATT

RHODOS UND RIO STEEL

Das Modell Rhodos ist eine beliebte Gehrungsform mit 3-tlg. Schraubrosette. Rio Steel gibt es ebenfalls als hochwertige Schraubrosette mit gleicher Haptik. Das Besondere sind die zwei Grifffräsungen, welche den Türdrücker optisch aufwerten. Passend dazu erhältlich gibt es die JOKA Glasbeschläge PURO und SMART PRO in Edelstahloberfläche.

Das Highlight - die Modelle Rhodos und Rio Steel sind als KD Comfort Variante erhältlich. Diese Schließvariante ermöglicht es Türen ohne Schlüsselbohrung einfach zu verschließen. Der Durchmesser der beiden Griffe beträgt 19 mm.



2 **RIO STEEL ER34** ★★★★★

SCHRAUBROSETTE RUND | EDELSTAHL MATT/POLIERT

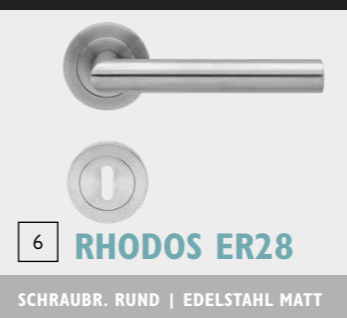

6 **RHODOS ER28**

SCHRAUBR. RUND | EDELSTAHL MATT

KD-Comfort Lösung



Abschließen der Tür ohne Schlüssel

- Einfach zu bedienen
- Pin drücken zum Verriegeln
 - Griff betätigen zum Entriegeln
 - Notentriegelung vorhanden

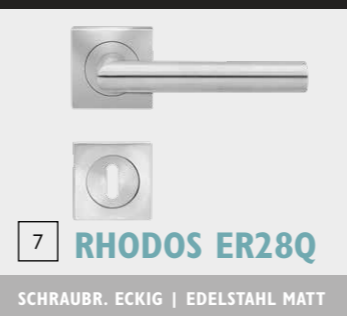

7 **RHODOS ER28Q**

SCHRAUBR. ECKIG | EDELSTAHL MATT



3 **PURO PRO + GRIFF RIO STEEL MATT**



4 **PURO PRO + GRIFF RIO STEEL MATT/POLIERT**



5 **SMART PRO + GRIFF RIO STEEL MATT**



8 Türblatt Linea 3 | Weißlack
Rhodos ER28 | Schraubrosette rund
Edelstahl matt

ELEGANTE ERSCHEINUNG

Elegante Erscheinung

SINNLICHE HARMONIE **AUSERLESENE BRILLANZ**
DEZENTER CHARME **GLAMOURÖSES AMBIENTE**
METALLISCHE EFFEKTE **OPULENTE EXKLUSIVITÄT**



Türblatt Modell Filan 41 Weißlack
Türdrücker ER48 Oregon | Schraubrossette rund | Edelstahl matt
Laminatböden 532 Skyline ND 5532 Eiche sahara
Teppichböden Elegance | Sinfonie 34
Wohnstoffe Vialone 217 155 | Tapeten Carat Nr. 16531

STILVOLL EINRICHTEN

In allen kunstgeschichtlichen Epochen zeugen prunkvolle Türbeschläge von hoher handwerklicher Schmiede- und Punzierkunst. Ob in der Formensprache des Barock, des Empire oder mittels der Vielfalt des Historizismus: Der Beschlag war der Schmuck der Tür. Türgriffe aus dem Kapitel elegante Erscheinung zeugen von einmaligem Stil: Sie prägen sowohl die Eleganz einer Stadtvilla als auch die Gemütlichkeit eines Landhauses.

TÜREN UND INTERIEUR

Die Tür und die Architektur sollten unserer Ansicht nach einem Stil entsprechen. In der Hamburger Gründervilla gleichen die Türen dem Baustil des Hauses und im modernen Glasbau wirken moderne Türen einfach stimmiger. Entscheiden Sie selbst, ob Sie bei klassischen Türen mit schlichten Beschlägen eher einen Übergang zur Modernen schaffen oder denselben Stil betonen.

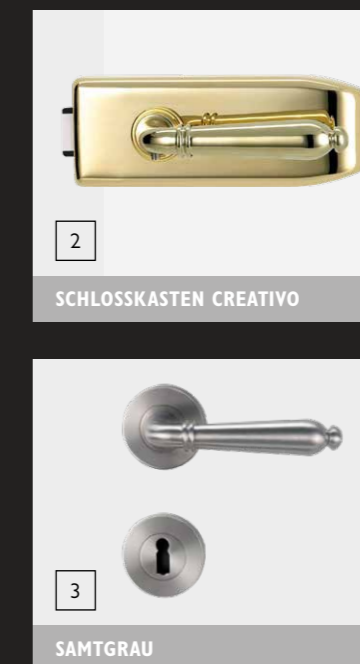
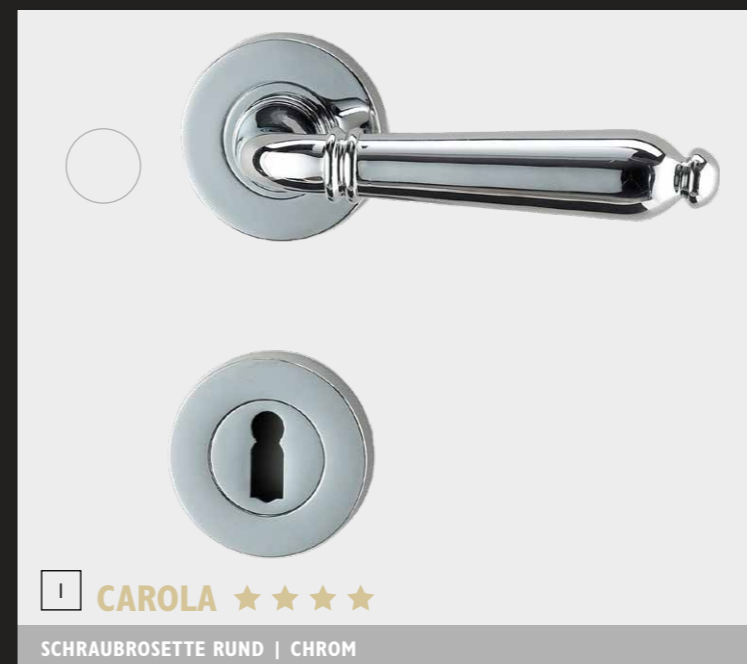

ELEGANZ DER STROMLINIENFORM

Grundlage der Stromlinienform ist der Fluss der Elemente. Einen Höhepunkt in der Designgeschichte erfuhr die Stromlinienform mit Raymond Loewy. Sie ist von zeitloser Eleganz, Modernität und Ästhetik.



1 **ALINA** ★★★★★
SCHRAUBROSETTE RUND | NICKELMATT



4 **MARISA** ★★★★★
SCHRAUBROSETTE RUND | NICKELMATT

SCHMEICHELNDE FORMEN

Der sanft gewölbte Bogen der Handhabe bietet eine angenehme Handauflage. Marisa gibt es in verschiedenen Oberflächen zur Wahl und auch als Langschild-garnitur.



7 **FENSTERGRIFF**



2 **FRANCESCA** ★★★★★
SCHRAUBROSETTE RUND | CHROM/NICKELMATT



3 **SCHLOSSKASTEN CREATIVO** | EDELSTAHL MATT



5 **MESSING POLIERT**



6 **CHROM**



8 **SCHUTZ-ROSETTEN-GARN. RI/ZA**



9 **SCHLOSSKASTEN CREATIVO** | EDELSTAHL MATT



1 **LOREDANO** ★★ ★

LANGSCHILD | EDELSTAHL MATT/POLIERT



2

LANGSCHILD WC



3 **FABIO** ★★ ★

LANGSCHILD | CHROM

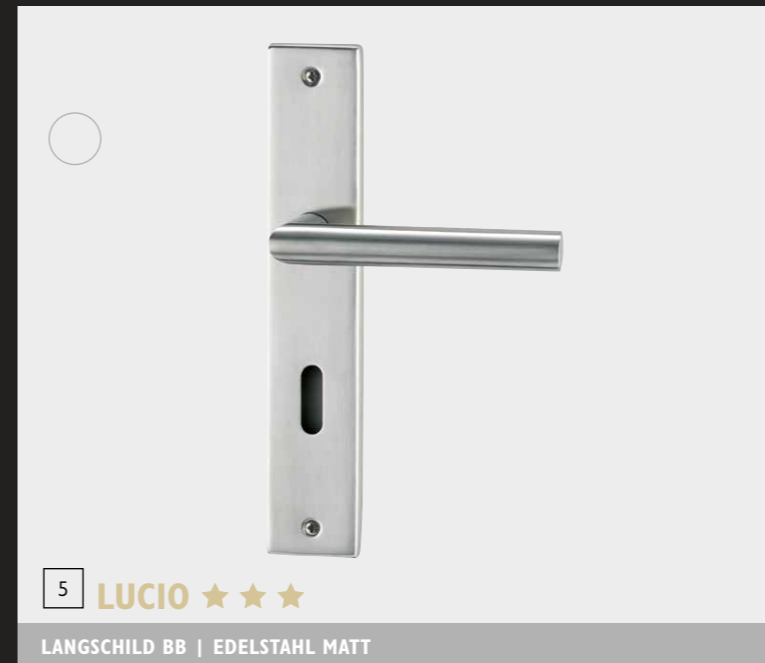

5 **LUCIO** ★★ ★

LANGSCHILD BB | EDELSTAHL MATT



6 **LUCIO** ★★ ★

LANGSCHILD WC | EDELSTAHL MATT

LANGSCHILDER

Bestehende Türen können durch neue Beschläge einen völlig veränderten Look erhalten. Die alten Beschläge zu entfernen ist denkbar einfach. Störend sind eventuell vorhandene Bohrlöcher an der Tür. Um diese abzudecken eignen sich Langschilder.



4 **FABIO** ★★ ★

LANGSCHILD | SAMTGRAU



Designböden 555
5518 Grey Driftwood



NATÜRLICHER CHARAKTER

Natürlicher Charakter

GERADLINIGES DESIGN **NATÜRLICHE** STRUKTUREN
VIelfÄLTIGE FARBEN **EINZIGARTIGE** FORMEN
BESONDERE VIelfALT **FRISCHE** AUSSTRAHLUNG



Vorne | Türblatt stumpf | Landeiche, längs | Türkante weiß | Türzarge PZ 14 stumpf | Weißlack 9016
Türdücker Madeira ER45Q | Schraubrossette eckig | Kosmos Schwarz
Türblatt stumpf | Eiche Chateau punktastig, quer, ohne SLB | Türkante weiß | Türzarge PZ 14 stumpf
Weißlack 9016 | Türdücker Madeira ER45Q | Schraubrossette eckig | Kosmos Schwarz
Parkettböden Calgary 435 LD E6113 Eiche geb. | Teppichböden Balance | Elysée 611
Wandverkleidung Ardesio Glimmerschiefer MG 200 Argento



DIE NEUE GENERATION

Einfach schön - Privatsphäre mit einem Klick

Gutes Design macht unser Leben einfacher. Dazu gehören JOKA Türen ohne Schlüsselrosetten sowie durchdachte Funktionen wie die bequeme I-Hand-Bedienung für Türgriffe durch SMART2LOCK. Gutes Design setzt auf Reduktion, denn der Verzicht auf Überflüssiges „vereinfacht“ das Leben. Wir glauben beispielsweise, dass Schließrosetten und Buntbarschlüssel nicht mehr unbedingt überall gebraucht werden. In den Griff integrierte Schließtechnik macht das möglich.

Sollte jedoch aus optischen Kriterien eine Drückergarnitur mit Rosetten gewünscht werden, so ist unser Modell Lena PRO das ideale Produkt (S. 10).



Türblatt stumpf | Eiche Chateau punktastig, quer, ohne SLB
 | Türkante weiß | Türzarge PZ 14 stumpf | Weißlack 9016 |
 Lappenschließblech mit Magnet (MSLB)
 Türdicker Lucia SMART2LOCK | Schraubrosette rund |
 Edelstahl matt
 Parkettböden Calgary 435 LD E6113 Eiche geb.
 Tapeten Pure Natural | Nr. 17943

EDELSTAHLSCHLIESSBLECH VERSTELLBAR

TECTUS TÜRBAND



LUCIA SMART2LOCK ★★★★★

SCHRAUBROSETTE RUND | EDELSTAHL MATT

Erhältlich ab 3. Quartal 2019

Schlüsselrosetten waren gestern. Heute verschließen Sie Türen mit SMART2LOCK.

Türen wirken optisch viel ansprechender ohne Schlüsselrosetten, aber was tun, wenn Sie die Tür doch einmal im Schlafzimmer, WC oder Büro verschließen wollen...? JOKA hat dafür die Lösung mit SMART2LOCK. Im Türgriff befindet sich eine integrierter Verschließmechanismus, welcher die Schlüsselrosette überflüssig werden lässt. Ein besonderes Schloss ist nicht erforderlich. Einfach montieren und fertig.



OFFEN



GESCHLOSSEN



NOTENTRIEGELUNG VON AUSSEN
 Türkante weiß erhältlich ab 2020



SMARTER SCHLIESSEN MIT SMART2LOCK

SMART2LOCK steht für intelligente Schließtechnik und funktioniert wartungsfrei ohne Magnete oder Elektronik. Die Verriegelung ist in den Griff integriert und gewährleistet so ein sehr komfortables Schließen. Eine rote Markierung signalisiert dem Nutzer, ob die Tür verschlossen ist. Außerdem lässt sich der Griff im verriegelten Zustand sowohl außen, als auch innen nicht mehr herunterdrücken. An eine Notentriegelung ist ebenfalls gedacht.



INNOVATION 2019

Erhältlich ab 4. Quartal 2019



1 **LUCIA SMART2LOCK PIATTA S**
OHNE WC ROSETTE | FLACHROSETTE RUND | EDELSTAHL MATT



2 **LUCIA WC PIATTA S**
WC ROSETTE | FLACHROSETTE RUND | EDELSTAHL MATT

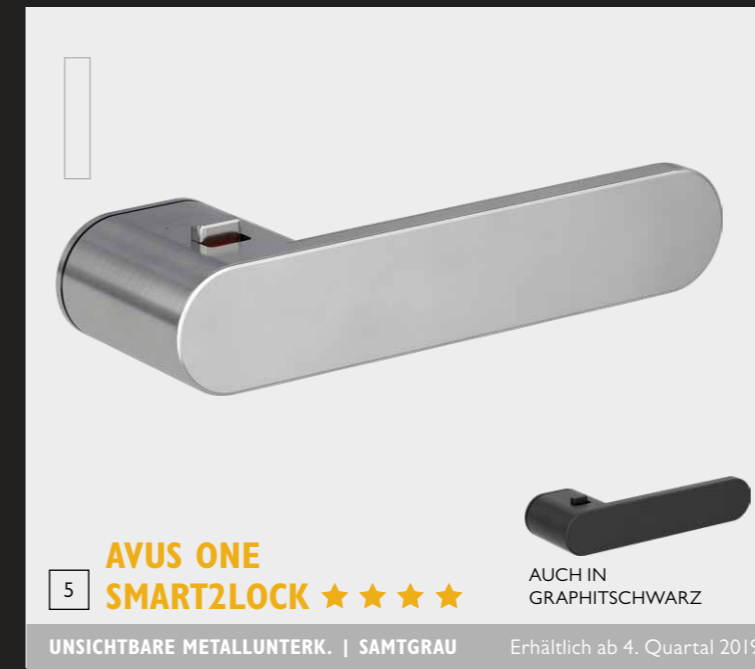
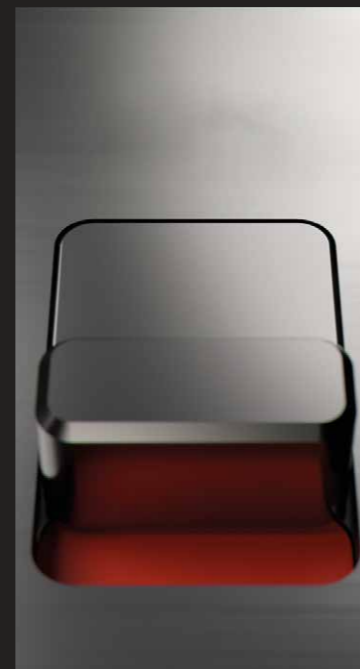

5 **AVUS ONE SMART2LOCK** ★★★★★
UNSICHTBARE METALLUNTERK. | SAMTGRAU Erhältlich ab 4. Quartal 2019
AUCH IN GRAPHITSCHWARZ

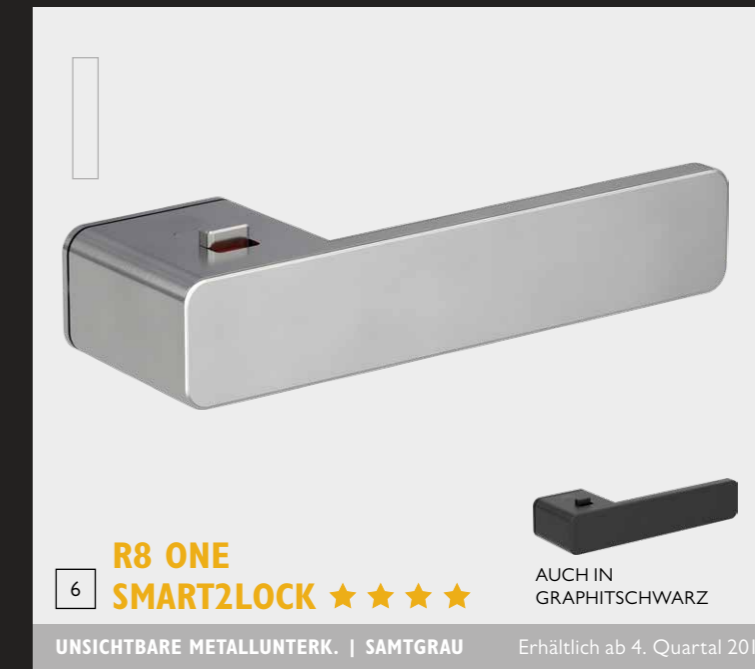

6 **R8 ONE SMART2LOCK** ★★★★★
UNSICHTBARE METALLUNTERK. | SAMTGRAU Erhältlich ab 4. Quartal 2019
AUCH IN GRAPHITSCHWARZ

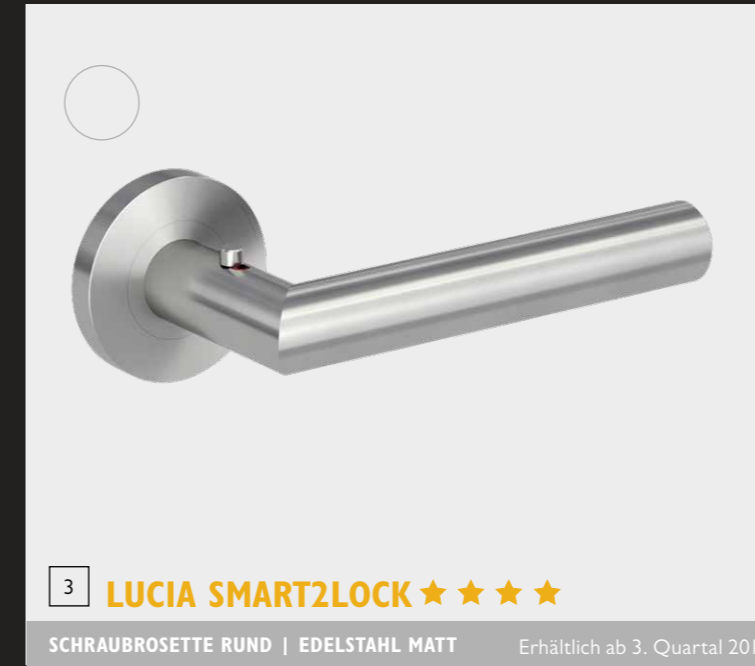

3 **LUCIA SMART2LOCK** ★★★★★
SCHRAUBROSETTE RUND | EDELSTAHL MATT Erhältlich ab 3. Quartal 2019



4 **LUCIA SMART2LOCK PIATTA S** ★★★★★ *plus*
FLACHROSETTE RUND | EDELSTAHL MATT Erhältlich ab 3. Quartal 2019

Wo soll der Schließknopf sitzen?

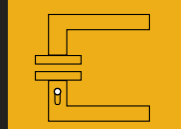
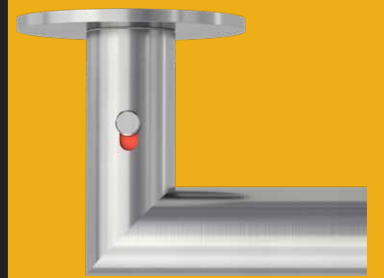

WC re (rechts)
Innendrucker mit Schließknopf rechts zeigend, Für DIN links Tür nach außen öffnend oder für DIN rechts Tür nach innen öffnend.

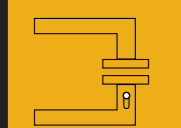

WC li (links)
Innendrucker mit Schließknopf links zeigend, Für DIN links Tür nach innen öffnend oder für DIN rechts Tür nach außen öffnend.

JOKA KOMFORT SYSTEM

Einfaches Nachrüsten von Magnetschließtechnik für gefälzte ausgewählte Normtüren.



MAGNET-EDELSTAHLSCHLISSBLECH



MAGNET



EINFACHE DRÜCKER-HÖHENVERSTELLUNG

1 LEAF LIGHT ★★★★★

SCHRAUBROSETTE RUND | KASCHMIRGRAU | MAGNETSCHLOSS MIT HÖHENVERSTELLUNG Erhältlich ab 4. Quartal 2019



PASSENDES TÜRBAND | KASCHMIRGRAU

Noch nie war das Umrüsten von herkömmlicher Schließtechnik auf eine elegante und komfortable Magnetschließtechnik so einfach und preiswert wie mit der JOKA-Komfort-Box.

- Einfach gefälzte JOKA Türzargen PZ-1, PZ-2, PZ-4, PZ-11, PZ14, PZ16 auswählen (keine Sonderfräsungen nötig !)
- komfortables und leises Schließen durch Magnetschloss
- Türgriff perfekt positioniert dank Drückerhöhenverstellung
- fein geschliffenes Edelstahl-Schließblech und Schloss
- kein Klappern – dauerhaft elegantes Schließen durch verstellbares Schließblech



Türblatt Filan 30 | Weißlack 9016
Türzarge PZ 14 | Türdücker Leaf Light |
Kaschmirgrau | Bänder 3-tlg. Kaschmirgrau
Teppichböden Balance | Cotton 638
PARO Spaltholz | PX150 Eiche Rustik roh

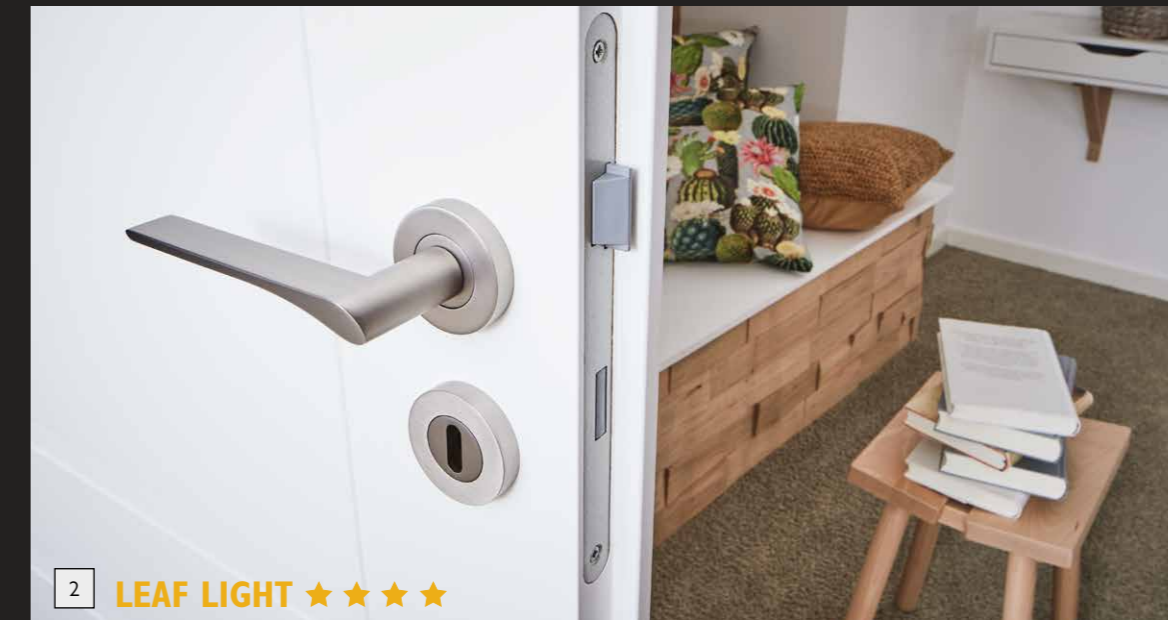

2 LEAF LIGHT ★★★★★

SCHRAUBROSETTE RUND | SAMTGRAU

Erhältlich ab 4. Quartal 2019



STANDARD SCHLISSBLECH | WEISS



TÜRBAND 3-TLG. | EDELSTAHOPTIK



3 LEAF LIGHT ★★★★★

SCHRAUBROSETTE RUND | SAMTGRAU

Erhältlich ab 4. Quartal 2019

HERKÖMMLICHE SCHLIESSTECHNIK

Qualitativ und verlässlich! Mit einigen Handgriffen verwandeln Sie diese herkömmliche Schließtechnik in eine JOKA Magnetschließtechnik!



LEAF LIGHT

Inspiziert von den Schwingen eines Vogels entfaltet Leaf Light einen filigranen und eigenständigen Charakter mit hohem Wiedererkennungswert. In der Horizontalen findet die Hand eine komfortable Auflage, während der Daumen auf der schräg angeschnittenen Vorderfläche Orientierung findet.

Insgesamt setzt Leaf Light einen subtilen, feinen Akzent zur Türfläche. Ein reduziertes Schmuckstück für Individualisten, das sich dezent zurücknimmt und doch ein selbstbewusstes Statement darstellt.



1 **LEAF LIGHT** ★★★★★

SCHRAUBROSETTE ECKIG | GRAPHITSCHWARZ



2 **ROSETTE ECKIG** | KASCHMIRGRAU



3 **ROSETTE ECKIG** | SAMTGRAU

MINIMAL MODERN

Die architektonisch minimalistische Grundform wird mit weichen Abrundungen charmant detailliert. Dies betrifft zunächst die Ansichtsfläche und wird zur Rückseite aufgenommen, so dass eine angenehme und zugleich unerwartete Greifsympathie erzeugt wird. Minimal Modern stellt eine moderne und zeitgemäße Interpretation eines Türgriffes dar und gliedert sich somit in jedes Wohnumfeld harmonisch ein.

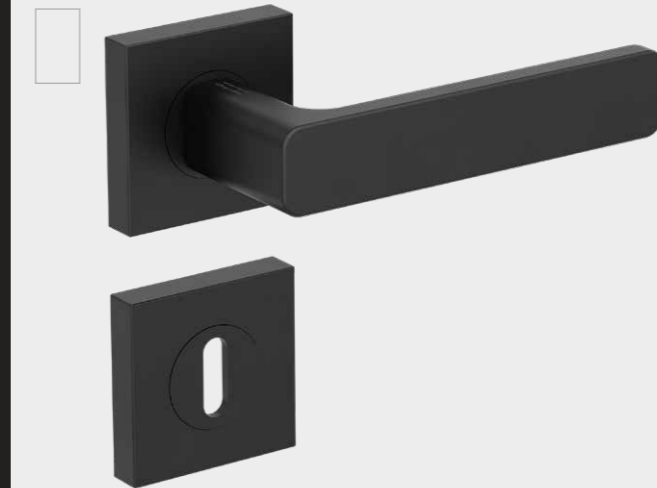

7 **MINIMAL MODERN** ★★★★★

SCHRAUBROSETTE ECKIG | GRAPHITSCHWARZ



8 **ROSETTE ECKIG** | KASCHMIRGRAU



9 **ROSETTE ECKIG** | SAMTGRAU

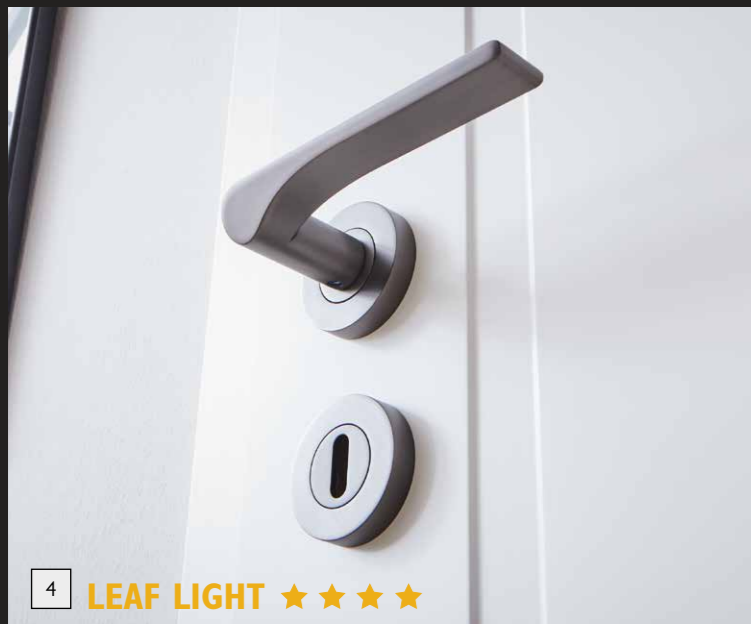

4 **LEAF LIGHT** ★★★★★

SCHRAUBROSETTE RUND | KASCHMIRGRAU

Erhältlich ab 4 Quartal 2019



5 **ROSETTE RUND** | SAMTGRAU

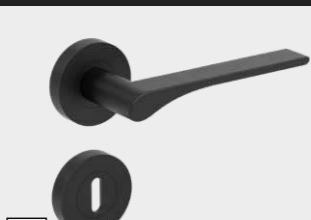

6 **ROSETTE RUND** | GRAPHITSCHWARZ

Passende Glasürschlösser Puristo S in Kaschmirgrau und Graphitschwarz erhältlich.



10 **MINIMAL MODERN** ★★★★★

SCHRAUBROSETTE RUND | KASCHMIRGRAU

Erhältlich ab 4 Quartal 2019

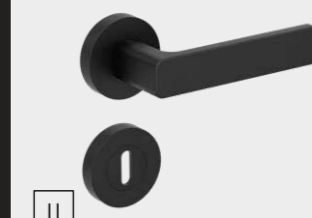

11 **ROSETTE RUND** | GRAPHITSCHWARZ



12 **ROSETTE RUND** | SAMTGRAU

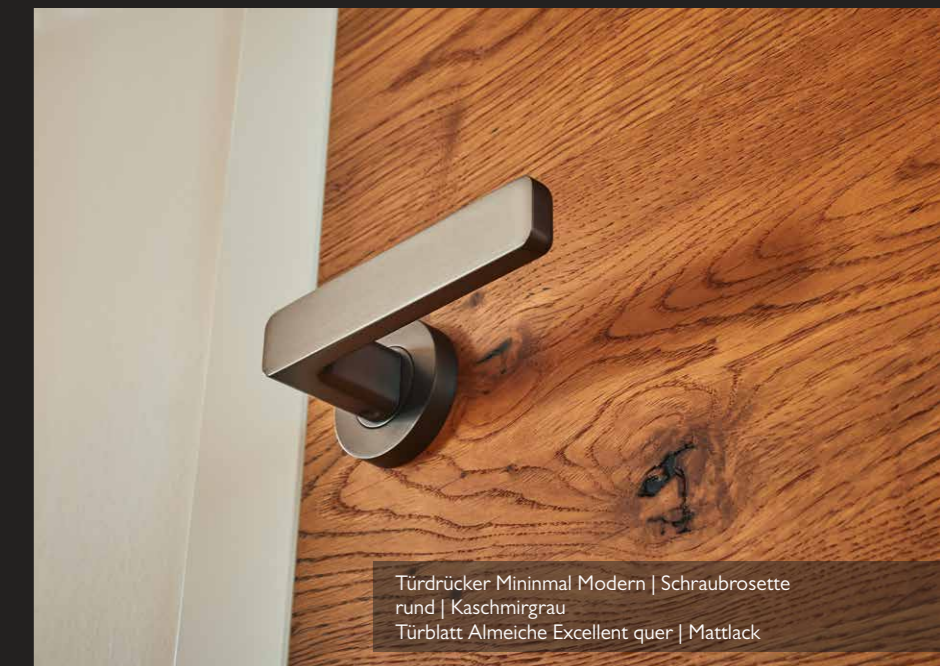

Türdrücker Minimal Modern | Schraubrosette rund | Kaschmirgrau
Türblatt Almeiche Excellent quer | Mattlack

JOKA OBERFLÄCHENVIELFALT

5 unterschiedliche Griffformen in 3 Oberflächen
 Dazu zählen die Griffe Minimal Modern, Graph, Leaf Light, Avus und Remote.
 Privates Wohnen darf wieder zum gemütlichen Rückzugsort werden. Naturbelassene Hölzer und warme Töne behaupten sich immer mehr gegen die weiß gehaltene Klarheit der letzten Jahrzehnte. Neben Edelstahl ergänzt JOKA mit drei weiteren Oberflächen das Produktsortiment um das smarte Samtgrau, die matte Oberfläche Graphitschwarz und den sehr warmen, dezenten Farbton mit dem klangvollen Namen: Kaschmirgrau.



1 **MINIMAL MODERN** ★★★★★

SCHRAUBROSETTE RUND | SAMTGRAU



SCHÖNER GREIFEN

breite, angenehme Handauflage mit weich gerundeter Form

KASCHMIR-TOUCH
 samtiger Griff durch Oberflächenveredelung in kaschmirgrau

4 **REMOTE** ★★★★★

SCHRAUBROSETTE RUND | KASCHMIRGRAU

REMOTE – NEUE LEICHTIGKEIT

REMOTE legt großen Wert auf angenehme Haptik. Eine breite, obere Auflagefläche bietet ein gutes Greifgefühl. Gleichzeitig soll die Form, wenig „Volumen“ brauchen und ist daher am Greifbereich stark abgeflacht. Der Formübergang zum Griffhals ist mit dynamischen Linien konturiert, die als sanft gebrochene Kanten die Form führen.



2 **MINIMAL MODERN** ★★★★★

SCHRAUBROSETTE RUND | KASCHMIRGRAU Erhältlich ab 3./4. Quartal 2019



KASCHMIRGRAU

Aus dem ehemaligen Fürstentum Kaschmir (zwischen Indien, Pakistan und China) stammen die sogenannten Kaschmirziegen. Deren Wolle ist deutlich weicher als die feinste Schafwolle und eine der edelsten und teuersten Naturfasern überhaupt. Der samtige Griff entsteht durch die besonders glatte Oberfläche der Fasern. Wenn sich etwas so gut anfühlt möchten wir es gerne auf Türgriffe übertragen. Mit unserer neuen „Edeloberfläche“ Kaschmirgrau ist das gelungen: Türgriffe fühlen sich weicher an als je zuvor.



3 **MINIMAL MODERN**

SCHRAUBR. RUND | GRAPHITSCHWARZ

INSPIRATION

Auf der Suche nach Formen, die gut in der Hand liegen, kommt man an dieser Fernbedienung nicht vorbei. Sie ist ungemein leicht und hat eine schlanke Optik mit klar abgesetzten Seitenflächen. Ob sich das auf einen Türgriff übertragen lässt? Na klar. Remote liegt so elegant in der Hand wie eine Fernbedienung – daher der Name.

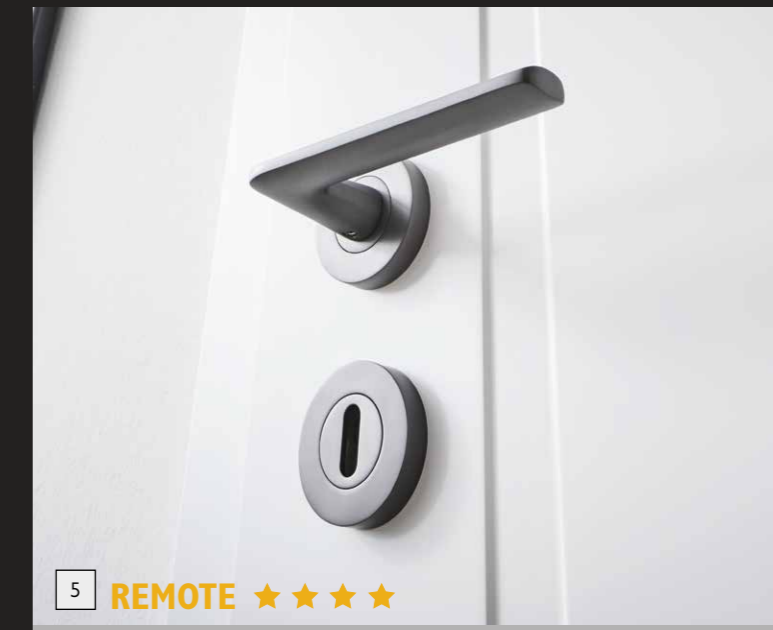

5 **REMOTE** ★★★★★

SCHRAUBROSETTE RUND | SAMTGRAU Erhältlich ab 3./4. Quartal 2019



6 **REMOTE**

GRAPHITSCHWARZ



AVUS

AVUS entlehnt seinen Namen der ehemaligen Berliner Automobil-Rennbahn auf der so manche Pionierleistung erbracht wurde. Das charakteristische dieser Strecke waren die zwei großen Kehrkurven.

Für die Griffform reduziert sich die Form nochmals. Zwei Halbkreise, fangen nun die umlaufende Außenlinie der geradlinigen Frontfläche auf.

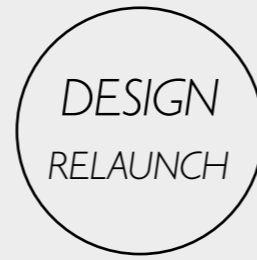

2011

STAND PATE FÜR DIE FORM: DIE LEGENDÄRE RENNSTRECKE AVUS MIT DEN ZWEI GROSSEN KEHRKURVEN.

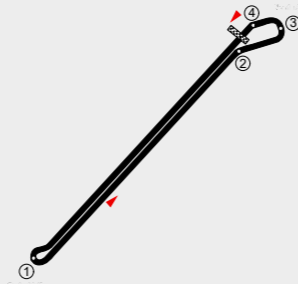

4 **GRAPH** ★★★★★

SCHRAUBROSETTE RUND | KASCHMIRGRAU

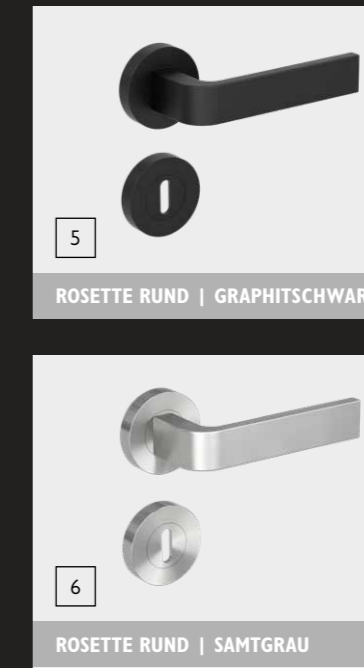

5

ROSETTE RUND | GRAPHITSCHWARZ

6

ROSETTE RUND | SAMTGRAU

GRAPH

Elegant und reduziert wirkt der Türgriff Graph. Sein klares geometrisches Konzept sucht eine formale Beziehung zum Türblatt. Graph lenkt nicht ab und nimmt sich selbstbewusst zurück. Die kontinuierliche parallele Linieneinführung der Aufsicht erlebt durch eine weiche Abrundung der Griffrückseite einen Kontrast zur strengen Kante der Ansichtsfläche. Graph steht für eine konsequent moderne Haltung.



1 **AVUS** ★★★★★

SCHRAUBROSETTE RUND | KASCHMIRGRAU

WEICHE, MATT GLÄNZENDE OBERFLÄCHE

Erhältlich ab 4 Quartal 2019



2

ROSETTE RUND | GRAPHITSCHWARZ

3

ROSETTE RUND | SAMTGRAU



Laminatböden 933 LDX Skyline | 9615



Türdrücker Graph | Schraubrosette rund | Kaschmirgrau
Türblatt Almeiche Excellent längs | Mattlack

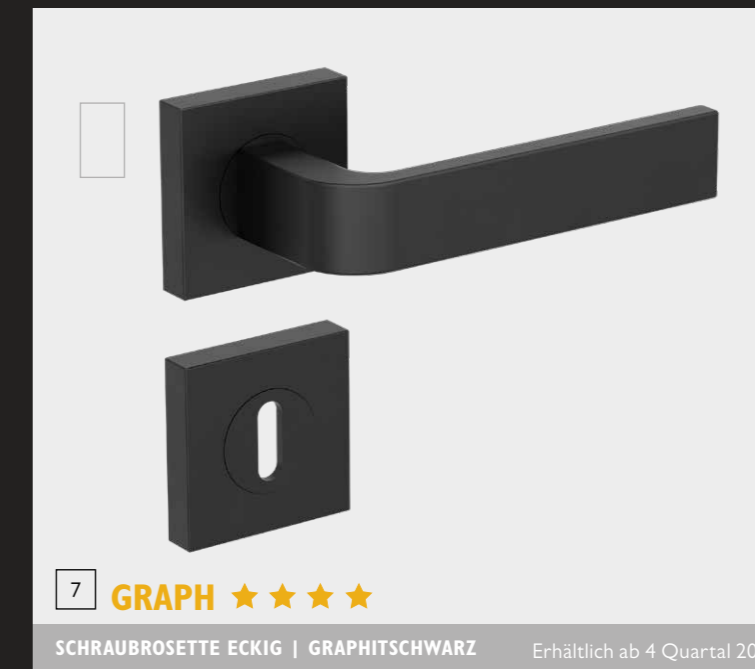

7 **GRAPH** ★★★★★

SCHRAUBROSETTE ECKIG | GRAPHITSCHWARZ

Erhältlich ab 4 Quartal 2019



8

ROSETTE ECKIG | KASCHMIRGRAU

9

ROSETTE ECKIG | SAMTGRAU

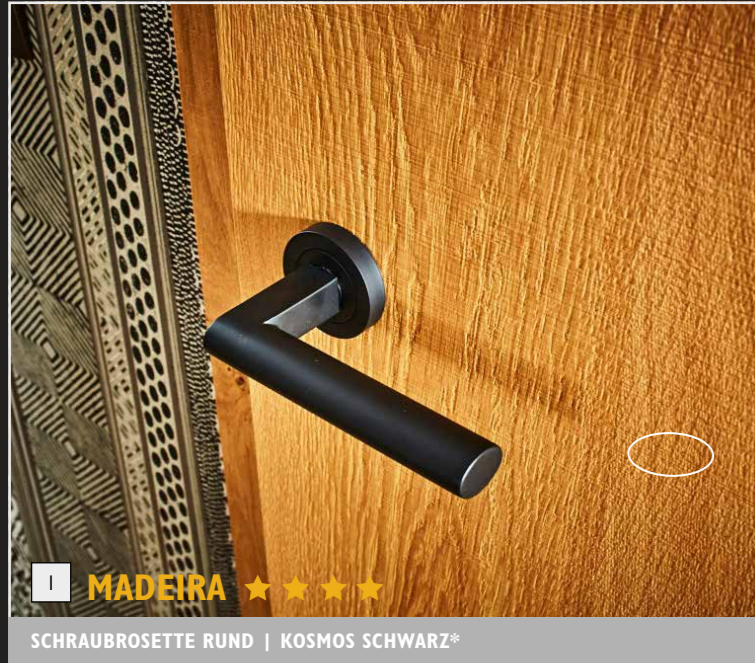

1 **MADEIRA** ★★★★★

SCHRAUBROSETTE RUND | KOSMOS SCHWARZ*



3

RHODOS | KOSMOS SCHWARZ*



4

SEATTLE | KOSMOS SCHWARZ*

KOSMOS SCHWARZ

Schwarz wirkt nicht nur im Kleiderschrank edel. Kosmos Schwarz überzeugt in der Optik. Die Oberfläche weist eine angenehme Farbtiefe auf und macht die Griffe durch ihre weiche Haptik zu wahren Handschmeichlern.

ANTIK BRONZEOPTIK

Eine dunkelbraune Beschichtung mit warmem, ruhigem Charakter, der durch eine äußerst geschmeidige Oberfläche zusätzlich betont wird. Durch das Abschleifen entlang der Kanten der Griffe kommen feine bronzefarbene Konturen zustande, mit denen edle Akzente gesetzt werden.



2 **MADEIRA** ★★★★★

SCHRAUBROSETTE RUND | ANTIK BRONZEOPTIK



5

RHODOS | ANTIK BRONZEOPTIK



6

SEATTLE | ANTIK BRONZEOPTIK



7

EGS360Q | ANTIK BRONZEOPTIK



* Farbe Kosmos Schwarz kann sich unter UV Strahlung (Sonnenlicht) verändern



Türdrücker Maderia ER45 | Schraubrosette rund | Kosmos schwarz* | Türblatt Eiche astig 3D Feinschliff





Türblatt | Eiche astig | 3D Struktur
 Mattlack, längs
 Türdrücker Madeira ER45
 Schraubrosette rund | Kosmos schwarz*
 Laminatböden 933 LDX Skyline | 9615
 Eiche calco braun V4



1 **MADEIRA ER45Q** ★★★★★

SCHRAUBROSETTE ECKIG | KOSMOS SCHWARZ*



2 **KORFU ER24**

KOSMOS SCHWARZ*



3 **VERONA ER37**

KOSMOS SCHWARZ*



* Farbe Kosmos Schwarz kann sich unter UV Strahlung (Sonnenlicht) verändern



4 Glastür | Motiv Linie | mattiert
 Türdrücker EGS360Q | Schwarz

JETZT NEU
 auch in flächen-
 bündiger Optik



5 **RHODOS EPL28**

FLACHR. RUND | ANTIK BRONZEOPTIK



6 **MADEIRA EPL45** ★★★★★^{plus}

FLACHROSETTE RUND | ANTIK BRONZEOPTIK

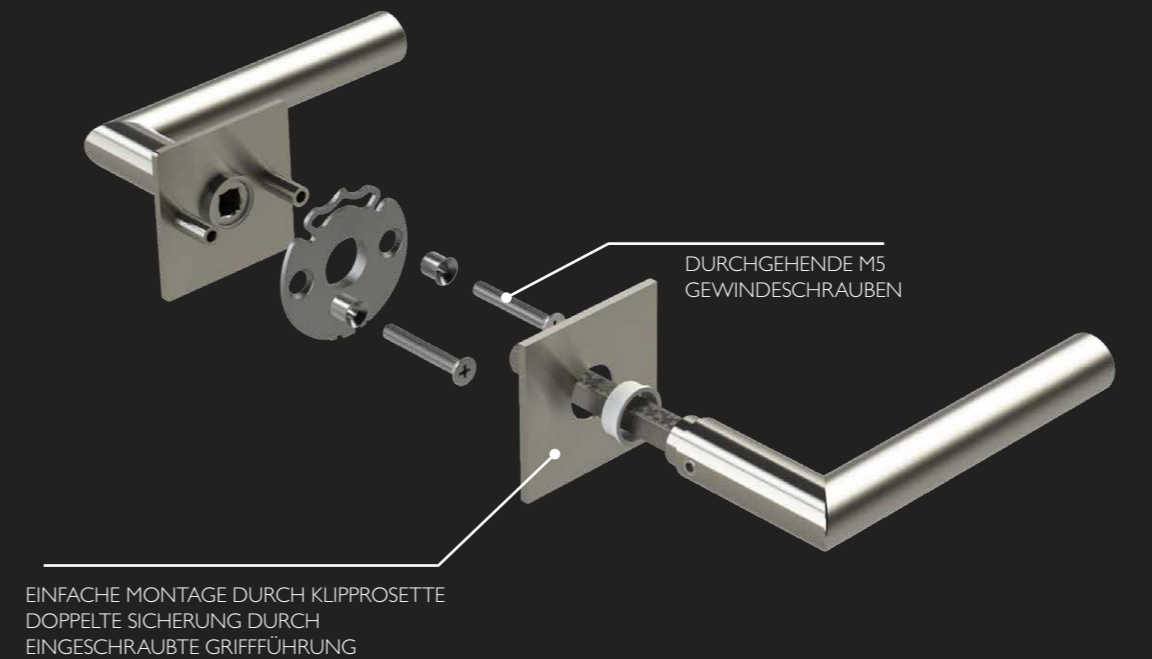

EINFACHE MONTAGE DURCH KLIPPROSETTE
 DOPPELTE SICHERUNG DURCH
 EINGESCHRAUBTE GRIFFFÜHRUNG

DURCHGEHENDE M5
 GEWINDESCHRAUBEN



7 **SEATTLE EPL46Q**

FLACHR. ECKIG | ANTIK BRONZEOPTIK



8 **MADEIRA EPL45Q**

FLACHR. ECKIG | ANTIK BRONZEOPTIK



Schlicht und modern mit
 3 mm starker Plan Design
 Rosette. Zur aufgesetzten
 Montage in Antik Bronze
 Optik verfügbar.

Wir empfehlen bei
 Flachrosetten ein JOKA
 Klasse 3 Schloß mit
 Flüsterfalle.

JOKA

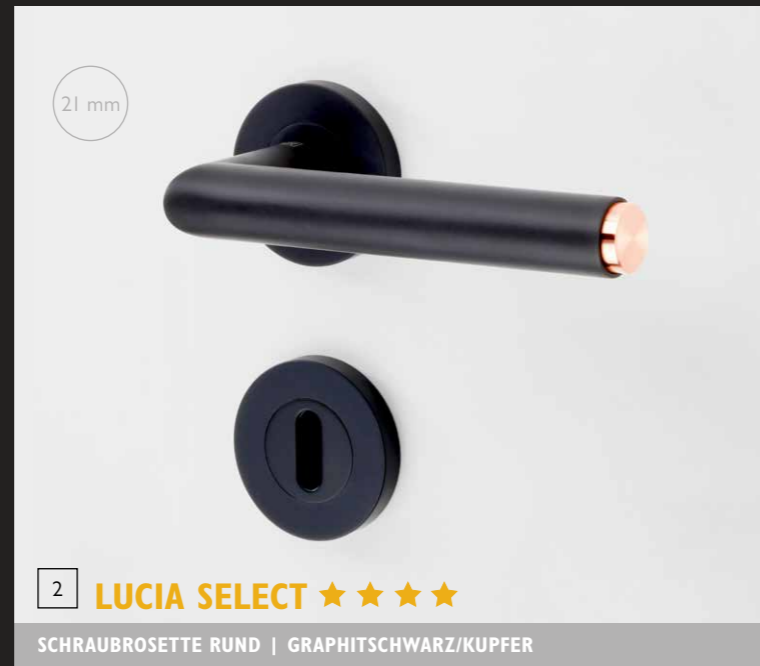

LUCIA SELECT UND PURISTO S

Das perfekte Zusammenspiel

„Form folgt Komfort“ könnte Vorgabe für das weiter entwickelte Design dieses außergewöhnlichen Schlosskastens gewesen sein. Besonders markant ist die neue, komfortable Schließmöglichkeit per I-Handbedienung. Dank überarbeiteter Technik befindet sich der Schließknopf nun in Daumenreichweite und kann bequem beim Zuziehen der Tür betätigt werden. Auch die Außenmaße des Schlosskastens wurden deutlich reduziert. Ebenfalls komfortabel sind die vielen Justiermöglichkeiten:

Die Federkraft des Türgriffs lässt sich individuell einstellen und die Griffposition millimetergenau korrigieren.

MEHR KOMFORT

Einstellbare Federkraft von weich bis schwer für mehr persönlichen Bedienkomfort

Nachjustierbarer Griff für immer perfekt ausgerichtete Türgriffe

Deutlich kleiner als durchschnittliche Schlosskästen durch neu entwickelte Mechanik

Passt auf Standard-bohrungen (Studio)

VARIANTEN

PURISTO S UV

PURISTO S PZ

PURISTO S WC





DAS PERFEKTE TRIO

Was liegt mehr im Trend als Eiche astig, Weißlack und Schwarz? Richtig - NICHTS !

Unsere Kombination aus hochwertigen Produkten ist der Hingucker in jedem Raum. Der Türgriff Lucia, das Türblatt Eiche Chateau astig und ein weißer Türrahmen sind die perfekte Kombination. Die ideale Ergänzung bildet dabei das JOKA Schiebetürsystem Comfort 120 in schwarz.

Ab Anfang 2020 mit weißer Kante lieferbar.

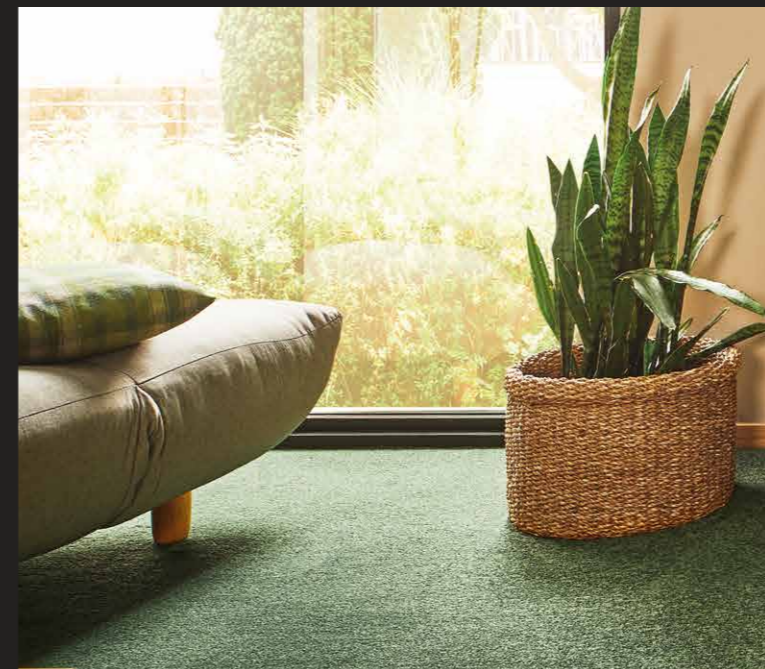
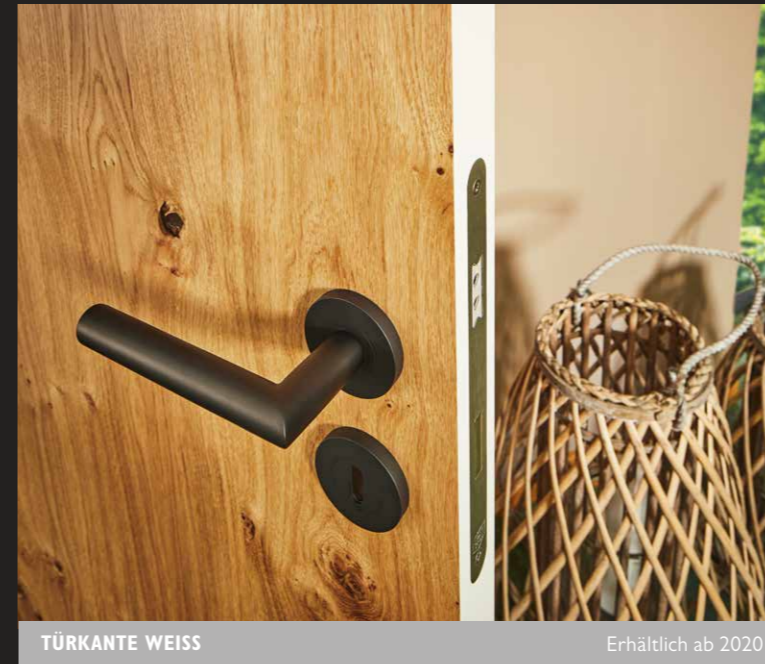

MADEIRA

Madeira – der Edelstahlgriff mit Lederüberzug

Die portugiesische Insel Madeira ist vulkanischen Ursprungs und kann mit einer atemberaubend schönen Vielfalt punkten – genau wie unser Türdrücker.

Das über den Griff gezogene, echte und hochwertig verarbeitete Kuhleder erzeugt einen neuen, interessanten Kontrast zwischen den harten Konturen des Edelstahls und den weichen Formen des Ledergriffs und sorgt für eine warme und angenehme Handhabung.

Madeira ist in Leder hellbraun, Leder dunkelbraun und Leder schwarz erhältlich.



1 **MADEIRA** ★★★★★

SCHRAUBROSETTE QUADRATISCH | EDELSTAHL MATT LEDER SCHWARZ



Türdrücker Madeira ER45 | Schraub-
rosette | Edelstahl matt | Leder schwarz
Türblatt Eiche Feinschliff 3D



9 **PURO PRO** ★★★★★

PURO PRO + GRIFF MADEIRA LEDER DUNKELBRAUN



10 **PURO PRO** ★★★★★

PURO PRO + GRIFF MADEIRA LEDER SCHWARZ



2 **MADEIRA** ★★★★★

SCHRAUBROSETTE RUND | EDELSTAHL MATT LEDER DUNKELBRAUN



3

ER45LH BB 71 | EDELSTAHL MATT
LEDER HELLBRAUN



4

ER45LD PZ 71 | EDELSTAHL MATT
LEDER DUNKELBRAUN



5

ER45LS PZ 71 | EDELSTAHL MATT
LEDER SCHWARZ



6

ER45QLH PZ 71 | EDELSTAHL MATT
LEDER HELLBRAUN



7

ER45QLD BAD 71 | EDELSTAHL
MATT LEDER DUNKELBRAUN



8

ER45QLS BB 71 | EDELSTAHL MATT
LEDER SCHWARZ



Laminatböden 933 LDX Skyline I
9615 Eiche calco braun V4

DAS PRINZIP FLÄCHE

Die deutliche Unterscheidung von Wänden, Zargen und Türen ist heute nicht mehr notwendig und gewünscht. Materialien und Optik werden einheitlicher. Das Bedürfnis nach Ordnung und visueller Reduktion verändert die Wohnkultur. Flächenbündige Optik bestimmt daher den Trend.

Piatta beherrscht diese Gestaltungssprache. Die Rosette kann sich flach wie eine Scheibe dem Türblatt anschmiegen. Für Piatta sind nicht einmal Sonderfräsungen notwendig. Sie passt sich konventionellen Türen an.

Unsere Empfehlung: Für den Türdrücker Piatta empfehlen wir ein JOKA Klasse 3 Schloss am Türblatt zu verwenden.



1 **CUBICO PIATTA S** ★★★★★ *plus*

FLACHROSETTE ECKIG | EDELSTAHL MATT



2 **LORITA PIATTA S** ★★★★★ *plus*

FLACHROSETTE RUND | EDELSTAHL MATT

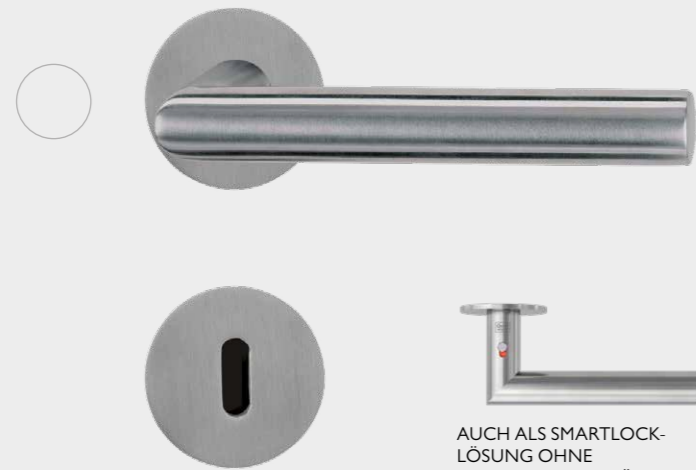

3 **LUCIA PIATTA S** ★★★★★ *plus*

FLACHROSETTE RUND | EDELSTAHL MATT



AUCH ALS SMARTLOCK-LÖSUNG OHNE WC-ROSETTE ERHÄLTlich



4 **LUCIA PIATTA S QUATTRO** ★★★★★ *plus*

FLACHROSETTE ECKIG | EDELSTAHL MATT



5 Türblatt Vida 1 | Weißlack
Türdrücker Lucia Piatta S Flachrosette |
Edelstahl matt
Designböden 330 | 2834 Grey Pine

TÜREN IN FLÄCHENBÜNDIGER OPTIK

Stumpf einschlagende Türen passen ideal zu Piatta. Das Türblatt schließt bei diesem bündig mit der Zarge ab. Piatta passt aber auch zu Türen mit Profalzargen. Die Rosetten in flächenbündiger Optik setzen dort neue Stilakzente. Die Montage erfolgt ohne Schrauben mittels dem sicheren, und schnell montierten PRONTOFIX-Stecksystem.

SMARTER MONTIEREN

Die Flachrosetten PIATTA wurden 2018 neu überarbeitet und mit einer smarten Montagelösung ausgestattet. Per SMART-KLIPP wird die Flachrosette nun samt Unterkonstruktion einfach und schnell aufgeklippt.



6 ROSETTE RUND | EDELSTAHL MATT



1 Türdrücker Tasmania EPL 31 Q | Flachsetze eckig
Tür CPL Eiche astig | 3D Softtouch, quer



1 **TASMANIA EPL31** ★★★★★^{plus}

FLACHROSETTE | EDELSTAHL MATT

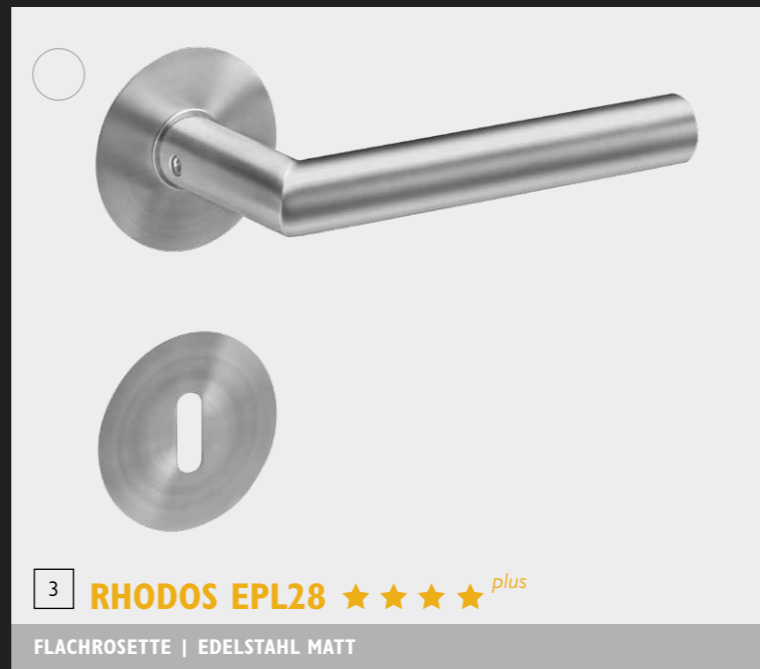

3 **RHODOS EPL28** ★★★★★^{plus}

FLACHROSETTE | EDELSTAHL MATT



1 **MADEIRA EPL45Q** ★★★★★^{plus}

FLACHROSETTE ECKIG | EDELSTAHL MATT



5 **SEATTLE EPL46Q**

FLACHR. ECKIG | EDELSTAHL MATT

WIR EMPFEHLEN BEI
FLACHROSETTEN EIN
JOKA KLASSE 3 SCHLOSS
MIT FLÜSTERFALLE.



4 **RHODOS EPL28Q**

FLACHR. ECKIG | EDELSTAHL MATT



Türdrücker Madeira EPL45 | Flachsetze
rund Edelstahl matt
Tür CPL Eiche astig | 3D Softtouch, längs

OREGON & SEATTLE – TOLLE GRIFFFORM

Oregon und Seattle – unser Geheimtip was die Griffform angeht. Beides sind tolle Griffe was Optik und Haptik betreffen.

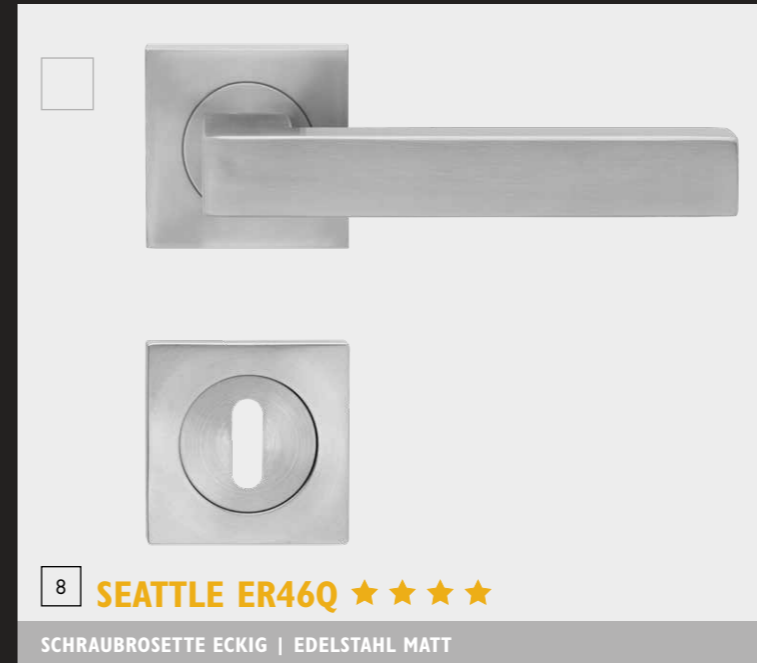
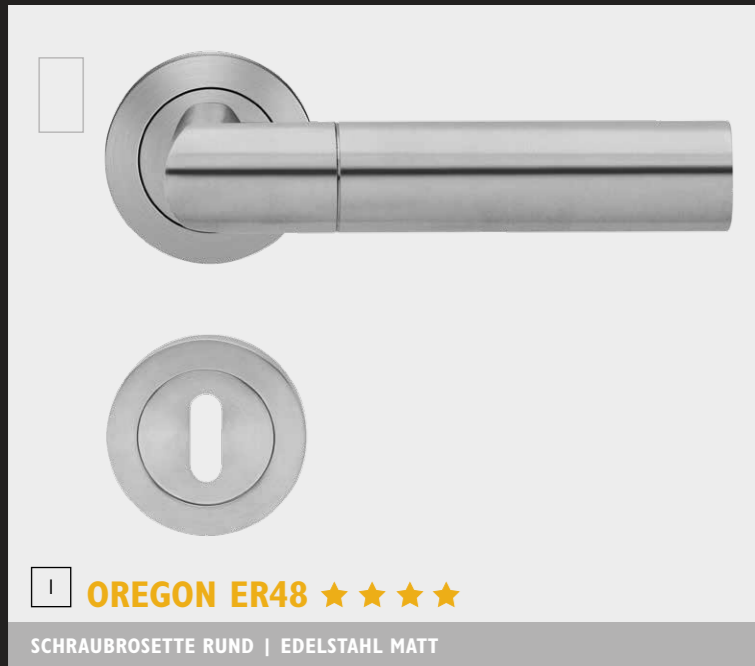

UNSER TIP
Der Türdrücker Seattle ER46Q ist auch im trendigen Kosmos Schwarz und Antik Bronzeoptik erhältlich.



* Farbe Kosmos Schwarz kann sich unter UV Strahlung (Sonnenlicht) verändern

GATE

Der Schlosskasten Gate ist die Schnittstelle zwischen Glastür und Türgriff. Gate umhüllt das technische Innenleben und Volumen des Schlosskastens und schafft eine Basis für die verschiedenen Türgriffe. Seine klar definierte und verrundete Formsprache nimmt sich bewusst zurück, um den verschiedenen Charakteren der Türgriffe eine Bühne zu schaffen.

1 GATE + GRAPH ★★★★★

EDELSTAHL MATT



4 ULMER GRIFF ★★★★★

KLIPPROSETTE | GRAPHITSCHWARZ

DER ULMER GRIFF

Max Bill war Schweizer Architekt, Künstler und Designer. Er besuchte zunächst die Kunstgewerbeschule in Zürich und begann 1927 sein Studium am Bauhaus in Dessau. Max Bill ist unter anderem bekannt als Mitbegründer der Hochschule für Gestaltung Ulm (HfG Ulm 1953-1968), die als eine der international bedeutendsten Designinstitute gilt und deren Architekturkomplex er entwarf.

Ab 1952 leitete Max Bill die Abteilung für Architektur und Produktform an der HfG Ulm. Zusammen mit dem Studenten Ernst Moeckl entwickelte er in dieser Zeit einen Türgriff für das Hochschulgebäude. 2012 reeditierte GRIFFWERK diesen Griff in engster Anlehnung an erhaltene Originale und in Kooperation mit der max, binia + jakob bill stiftung.



2 Detail Lines Weißglas | Fläche mattiert
Beschlag GATE*, Magnetfalle | Edelstahl



3 GATE BY SIEGER DESIGN ★★★★★

EDELSTAHL MATT

* Die Griffe Graph und Leaf Light sind nur noch in Samtgrau erhältlich - Farbabweichung zu GATE in Edelstahl matt. Wir empfehlen ein anderes Edelstahlgriffpaar aus dem JOKA Sortiment zu verwenden.

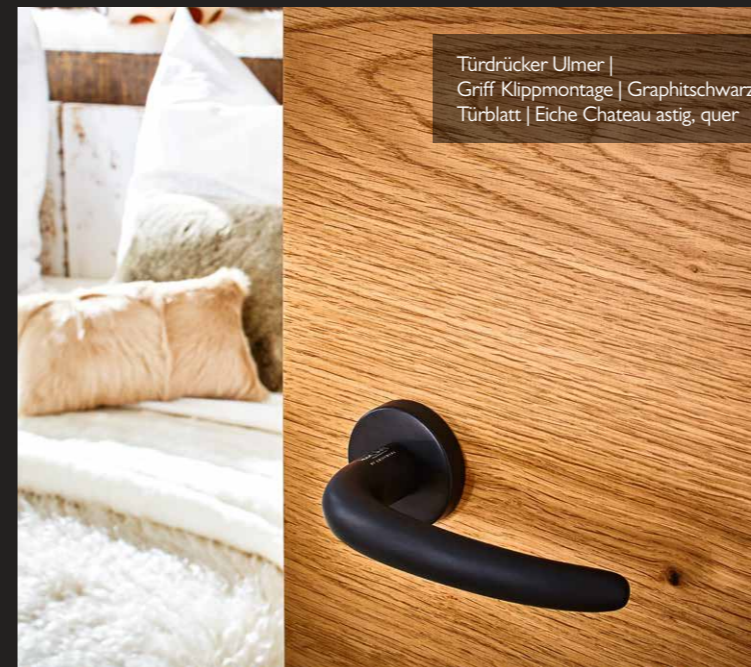

Türdrücker Ulmer | Griff Klippmontage | Graphitschwarz
Türblatt | Eiche Chateau astig, quer



Die lizenzierte Reedition ist an der Signatur Max Bills erkennbar.

max bill
BY GRIFFWERK

FRAME

Es gibt klare Vorstellungen, wie eine Klinke auszu- sehen hat. Dank der gewohnten Form bleibt die Handhabung für den Benutzer stets erkennbar. FRAME überschreitet diese Grenzen nicht und wirkt doch absolut neu. Die patentierte Technik erlaubt den völligen Verzicht auf Rosetten. Die Griffform an sich bleibt erhalten. Sie wirkt nun solitär und monumental.

WEISS

Großzügige Grundrisse und hohe Decken sorgen für ein wunderbares Lebensgefühl. Weiß reflektiert Licht, wirkt offen und hell und ist nicht nur deswegen eine der gefrag- testen Farben der Wohn- raumgestaltung. Schwarz setzt einen kontrastrei- chen Akzent.



1 FRAME

SAMTGRAU



2 FRAME

GRAPHITSCHWARZ

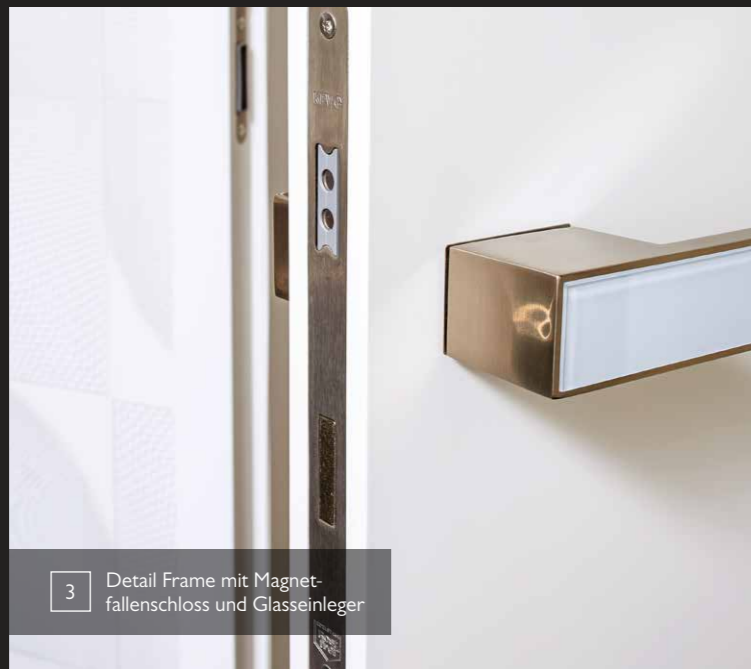

3 Detail Frame mit Magnet- fallenschloss und Glasseinleger

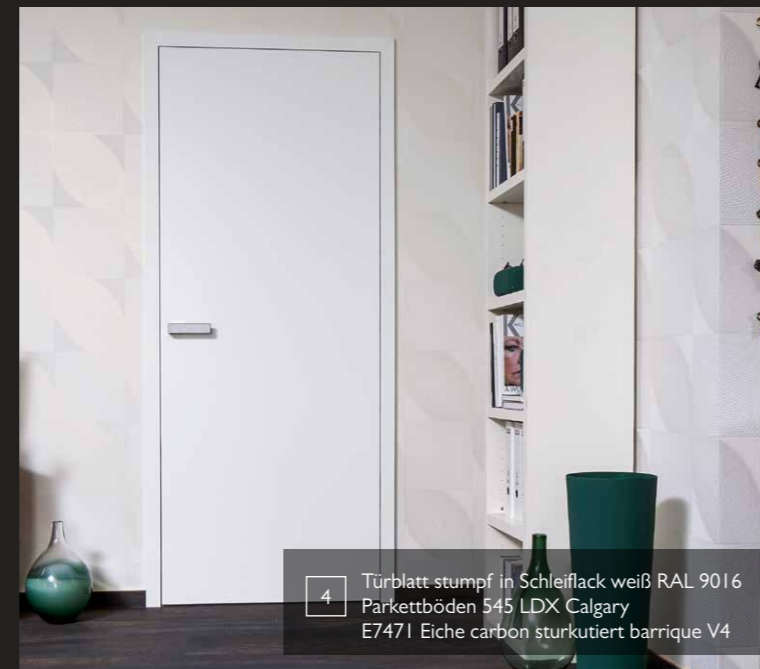

4 Türblatt stumpf in Schieflack weiß RAL 9016 Parkettböden 545 LDX Calgary E7471 Eiche carbon sturkutiert barrique V4



5 SCHLOSSKASTEN PURO PRO EDEL- STAHL MATT + GRIFF SQUARE

6 AUSFÜHRUNG WC

SQUARE – MASSIVER EDELSTAHL

Square ist archetypisch. Einfachste Grundformen, hochwertig umgesetzt mit massivem (!) Stahl. Man spürt die Kraft und Stärke des Materials. Vier- kantstäbe und gewalzte Platten wurden nur durch Fräsungen bearbeitet. Eine Form von konsequenter und entschiedener Klarheit mit nur wenig gebro- chenen Kanten.



7 SQUARE ★★★★★

SICHTBARE LINSKOPFSCHRAUBEN | PRONTOFIX-STECKSYSTEM | EDELSTAHL MATT



1 Türdetail: Magnetfallenschloss
Türdrücker 1183 | flächenbündig mit
eckiger Rosette | Edelstahl matt

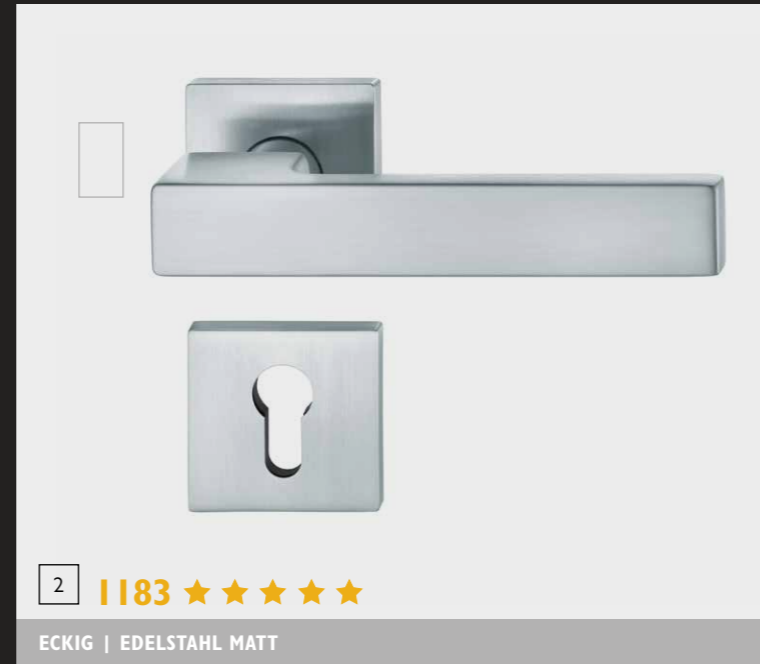

2 1183 ★★★★★

ECKIG | EDELSTAHL MATT

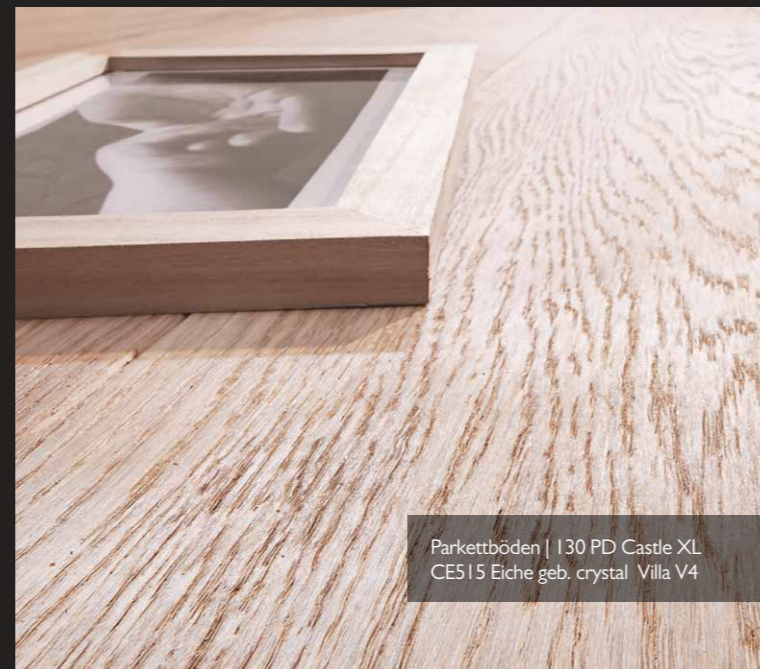

Parkettböden | I30 PD Castle XL
CE515 Eiche geb. crystal Villa V4

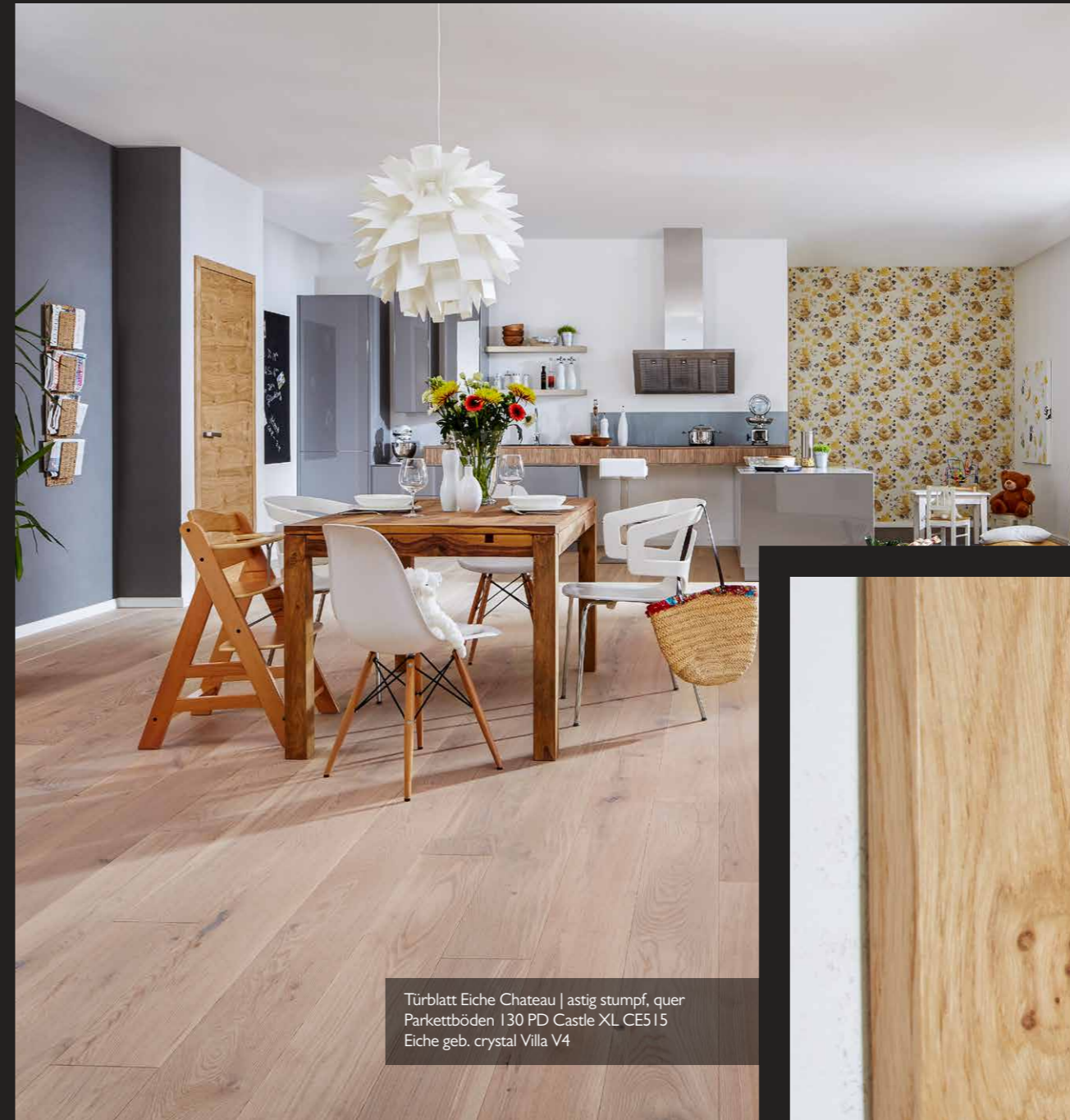

Türblatt Eiche Chateau | astig stumpf, quer
Parkettböden I30 PD Castle XL CE515
Eiche geb. crystal Villa V4

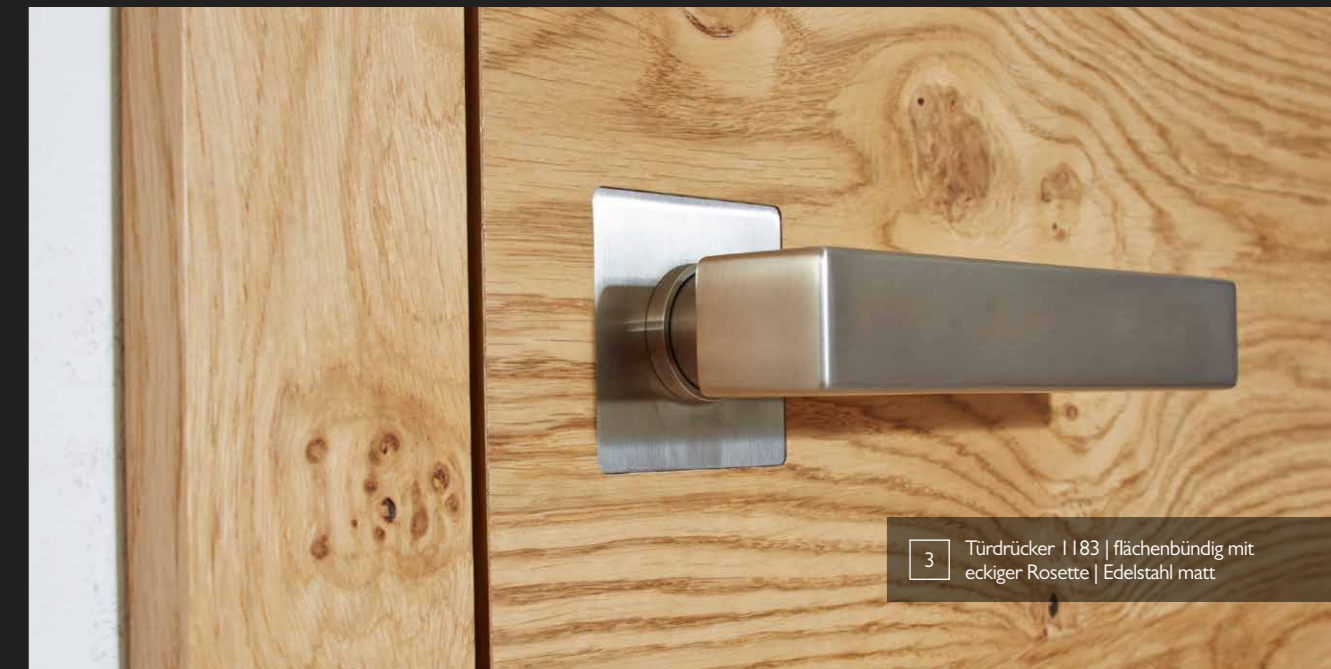

3 Türdrücker 1183 | flächenbündig mit
eckiger Rosette | Edelstahl matt

1183 & EICHE CHATEAU

Das Modell 1183 bildet zusammen mit der Furnierdesigntür Eiche Chateau in stumpfer Ausführung eine Einheit mit höchsten Designansprüchen.

Ferner ist das besondere Profil des Drückers sowie der tolle Griffkomfort herauszustellen. Je nach Türblattmodell kann eine flächenbündige Einfräsung der Rosetten erfolgen. Eine Klärung ist erforderlich.

GLAS- & SCHIEBETÜRBESCHLÄGE

MIT LICHT GEZEICHNET

OFFENER RAUM BLICKFANG NATÜRLICHES LICHT STILISTISCHE EINHEIT
PERFEKTE ERGÄNZUNG VOLLENDETE FORMSPRACHE ALLES IN EINER OPTIK
HOCHWERTIGE OBERFLÄCHENVERARBEITUNG KOMPLETT UND VARIABEL
PERFEKTION IN TECHNIK UND DESIGN ZEITLOS UND ELEGANT



Laminatböden Skyline | Breitreife | 5672 Antikeiche grau V4
Wohnstoffe | Cielo 614 133

PURO PRO *Klar, streng und souverän*

Der Beschlag zeichnet sich durch Flüsterfalle, eine individuell verstellbare Druckkraftverstellung sowie eine V-Nuss aus. Durch diese Neuheit können Sie die Drückerneigung um +/- 3° verstellen. Passend dazu erhalten Sie natürlich einen Türdrücker für Ihre Holztür aus unserem Sortiment.

In matt gebürstetem Edelstahl kommt der hochwertige Stahl besonders authentisch zur Geltung.



1 **PURO PRO** ★★★★★

SCHLOSSKASTEN PURO PRO | EDELSTAHL MATT + GRIFF OREGON MATT



2

PURO PRO + GRIFF OREGON MATT/POLIERT



3

PURO PRO + GRIFF LENA



4

PURO PRO + GRIFF OREGON MATT



5

PURO PRO WC + GRIFF LENA



6

PURO PRO + GRIFF SAVIA



7

PURO PRO + GRIFF MADEIRA LEDER DUNKELBRAUN



8

PURO PRO + GRIFF MILAS



9

PURO PRO + GRIFF MADEIRA LEDER SCHWARZ



10

PURO PRO + GRIFF DANIELA



11

PURO PRO + GRIFF MADEIRA MATT



12 **PURO PRO** ★★★★★

SCHLOSSKASTEN PURO PRO | GRIFF MADEIRA LEDER DUNKELBRAUN

PURO PRO



Komplett und variabel

Selbstverständlich gibt es zu PURO die passenden 3-tlg. Bänder in Edelstahl matt. Ein mit klassischem Zimmerschlüssel (BB) abschließbarer Schlosskasten und eine WC-Variante für das Bad vervollständigen

die Produktfamilie. Für 2-flügelige Glastüren benötigen Sie einen Gegenkasten, den es für PURO ebenfalls im selben Design gibt.



SMART PRO

Der Schlosskasten, der „alles“ hat

Gerade schlichte Linien und eine weiche, fließende Rundung. Er nimmt sich dezent zurück und präsentiert den Griff Ihrer Wahl in seiner schönsten Form. SMART PRO ist in der Oberfläche Edelstahl matt erhältlich. Der Beschlag zeichnet sich durch Flüster-falle, eine individuell verstellbare Druckkraftverstellung sowie eine V-Nuss aus. Durch diese Neuheit können Sie die Drückerneigung um +/- 3° verstellen. Passend dazu erhalten Sie natürlich einen Türdrücker für Ihre Holztür aus unserem Sortiment.



1 Türblatt Weißglas | Extra Weiß | Lines: Motiv klar | Fläche mattiert
 Streifenbreite 7 mm | Glasbeschlag SMART PRO
 Griff Lena | Edelstahl matt | Laminat/Melan Skyline BD | 5694
 Loftpinie weiß | Teppichböden Trend | Rigoletto 20



2

SMART PRO + GRIFF LENA



3

SMART PRO + GRIFF OREGON MATT/POLIERT



4

SMART PRO WC + GRIFF LENA



5

SMART PRO + GRIFF OREGON MATT



6

SMART PRO + GRIFF SAVIA



7

SMART PRO + GRIFF MADEIRA LEDER DUNKELBRAUN



8

SMART PRO + GRIFF MILAS



9

SMART PRO + GRIFF MADEIRA LEDER SCHWARZ



10

SMART PRO + GRIFF DANIELA



11

SMART PRO + GRIFF MADEIRA MATT



12 SMART PRO ★★★★★

SCHLOSSKASTEN SMART PRO | GRIFF MADEIRA LEDER SCHWARZ

SMART PRO



1 SMART PRO ★★★★★

SCHLOSSKASTEN SMART PRO | EDELSTAHL MATT + GRIFF LENA



2

SMART PRO + GRIFF SQUARE MATT/POLIERT



3

SMART PRO + GRIFF RIO STEEL MATT



4

SMART PRO + GRIFF RIO STEEL MATT/POLIERT



5

Türblatt Weißglas | Extra Weiß | Lines: Motiv klar | Fläche mattiert
 Streifenbreite 7 mm | Glasbeschlag SMART PRO | Griff Lena | Edel-
 stahl matt | Laminat/Melan Skyline BD | 5694 Loftpinie weiß
 Teppichböden Trend | Rigoletto 20 | Tapeten Carat | Nr. 16561
 (beige) | Tapeten Carat | Nr. 16562 (Blütenpanel)



6

SMART PRO + GRIFF LORITA



7

SMART PRO + GRIFF CHRISTINA



8

SMART PRO + GRIFF CUBICO



8

TÜRBAND SMART PRO | EDELSTAHL MATT

Komplett und variabel



GLASTÜRBESCHLÄGE

SMART „PRO“ und PURO „PRO“

- werksseitig geprüft auf 200.000 Zyklen
- verstellbare Drückerneigung
- individuelle Druckkrasteinstellung
- tolles, schlankes Design mit 20 mm Schlosskastendicke
- kleiner Kantenradius am Schlosskasten
- Edelstahloberfläche
- ab sofort in UV, WC, BB, PZ und 2-flg. ab Lager erhältlich



Eigenschaften	JOKA SMART „PRO“ V-Nuss	JOKA PURO „PRO“ V-Nuss
zert. gem. DIN 12209 (PIV) in Anlehnung an Kl. 3	nein	nein
werksseitig geprüft auf 200.000 Zyklen	ja	ja
V-Nuss-verstellbare Drückerneigung	+/- 3°	+/- 3°
hintere Coverschraubfixierung (verdeckt)	ja	ja
verstellbare Drückerkraft	ja	ja
Cover- & Bänderform	rund	eckig
Schlosskasten	Edelstahl	Edelstahl
doppelte Klemmnuss	ja	ja
3-tlg. Bänder inkl. Rahmenteil	ja	ja
Oberfläche Bänder	Edelstahloptik	Edelstahloptik
Cover	verdeckte Imbusschraube geschraubt	verdeckte Imbusschraube geschraubt
inkl. L-Form Handhabe Lusia	ja	ja
Durchmesser Griff	ca. 20 mm	ca. 20 mm
Flüsterfalle	ja	ja
Dicke Schlosskasten	ca. 20 mm	ca. 20 mm
WC-Sets	komplett, Riegel kann auch bandgegenseitig verwendet werden	komplett, Riegel kann auch bandgegenseitig verwendet werden
Federn	Zugfeder – der Beschlag funktioniert sofort	Zugfeder – der Beschlag funktioniert sofort
Geräusentwicklung beim Drücken	fast lautlos	fast lautlos
Inlet	Metall – der Drücker bleibt nicht unten stehen, wenn man die Schrauben zu fest anzieht.	Metall – der Drücker bleibt nicht unten stehen, wenn man die Schrauben zu fest anzieht.
4-Kantstifte	Massivstift – bei einer erneuten Montage muss der Stift NICHT versetzt werden.	Massivstift – bei einer erneuten Montage muss der Stift NICHT versetzt werden.
Rutschhemmer Schlosskästen	fest verbunden – schnelle einfache Montage	fest verbunden – schnelle einfache Montage

GLASSCHLOSSKÄSTEN - ÜBERSICHT

Oberflächen

- EM EDELSTAHL MATT
(z.B. CREATIVO)
- PS PERLA SILBERMATT
(z.B. CREATIVO + MILENA)
- MSS MESSING
(z.B. CREATIVO)
- EP EDELSTAHL POLIERT
(z.B. CREATIVO)
- GSC GRAPHITSCHWARZ
(z. B. PURISTO S)

Zeichen – Varianten der Schlosskästen

- UV Schlosskasten
Ausführung: UV
- BB Schlosskasten
Ausführung: BB
- PZ Schlosskasten
Ausführung: PZ
- GK Gegenkasten

Techn. Zeichnung	Name	Oberflächen					
	SMART PRO	EM	x	x	x	x	x
	PURO PRO	EM	x	x	x	x	x
	CREATIVO	PS MSS EM EP	x	x	x	x	x
	GATE	EM	x	x	x	x	x
	JETTE VISION GSK	EP / EM	x	x	x	x	x
	PURISTO S	EM GSC	x	x	x	x	x
	SMART / PURO OFFICE PZ	EM	x	x	x	x	x
	SMART / PURO OFFICE BB	EM	x	x	x	x	x
	SMART / PURO OFFICE ROSETTE	EM	x	x	x	x	x

Alle Varianten UV, PZ, BB, GK und 3-teilige Bänder passend zur Designlinie (siehe Katalogseite).
Die Griffe aus der Kollektion sind in Oberflächen und Funktion auf die Schlosskästen abgestimmt.

Passende Griffe

ALDA

CUBICO

LUCIA SELECT

TRI 34

OREGON MATT

CHICAGO

STARLIGHT

ALINA

DANIELA

MARISA

ULMER GRIFF

OREGON MATT / POLIERT

ISLAND

SEATTLE

ANTONELLA

FRANCESCA

METRICO

VERONICA

MADEIRA MATT

KORISKA

SEATTLE

ARICA

JETTE CRYSTAL

MONICA

VIOLA

RIO STEEL MATT

MADEIRA

VERONA

CARLA

JETTE VISION RG

OVIDA

VIVIA

RIO STEEL MATT / POLIERT

MALTA

CAROLA

LARONDA

RAFFAELLA

GRAPH by Sieger Design

LENA MATT

MONTANA

CHRISTINA

LOREDANA

SAVIA

LEAF LIGHT by Sieger Design

MILAS MATT

RHODOS

CORINNA

LORITA

SIMONA

MINIMAL MODERN by Sieger Design

MADEIRA LEDER DUNKELBRAUN

RHODOS

Passende Griffe zu GATE
Erhältlich in: Edelstahl matt oder poliert

GRAPH
by Sieger Design

LEAF LIGHT
by Sieger Design

MINIMAL MODERN
by Sieger Design

ALEO

einfach elektrisierend

Smart Entrance Kontaktschloss

Türen sind mehr als nur ein Bestandteil des Wohnraums. Sie verbinden Lebensräume miteinander. Beim Smart Entrance (SE) Kontaktschloss reicht eine leichte Berührung der Kontaktfläche und die Ganzglastür öffnet sich. Nicht nur die Technik, sondern auch das Design ist innovativ und modern. Die Oberfläche bleibt lange Zeit ohne Makel, da sie nur berührt und nicht wie üblich umschlossen wird.

Haptik & Funktion

Bei leichtem Druck auf die Aktivierungsfläche wird die Verriegelung des Schlosses zurück gezogen und die Tür öffnet sich. Beim Schließen der Tür wird die Magnetfalle im Schloss durch den Magnet im Schließblech heraus gezogen und rastet ein. Ein besonderes Erlebnis bei dem Kontakt mit der Tür: Die Drehbewegung des Griffes entfällt vollständig.

Akustik

Der Glasbeschlag Smart Entrance Aleo trägt zum Wohlbefinden bei, denn damit schließen Türen besonders leichtgängig und leise.



1 Glastür Lines | Weißglas Extra Weiß | Fläche matt | Streifen klar
Glasbeschlag SE Aleo mit Magnetfalle
Laminatböden 532 FD Skyline | 5802 Concrete V5



Detail: Glastür Lines Weißglas extra Weiß, Fläche matt, Streifen klar



Detail: Glastür Lines



Detail: Glasbeschlag SE Aleo mit Magnetfalle



Detail: Glastürband Aleo

Eigenschaften

- Schlosskasten und Office-Bänder bis 60 kg Tragkraft
- batteriebetrieben – Lebensdauer der Batterien ca. 3 - 4 Jahre (kein Verschließen bei leeren Batterien)
- reagiert auch bei feuchter Oberfläche
- intuitive Bedienung und hoher Bedienkomfort
- klare und zurückhaltende Formsprache (kein Türdrücker notwendig)
- Einstellen des Türdrückers entfällt
- Made in Germany

Entsprechendes Zubehör entnehmen Sie bitte der Preisliste.



Detail: Magnetfallenschließblech und Magnet für JOKA PZ14 Türzarge

ASKARA

flächenbündig und ultraflach

Flachbündige Glastüren

Neues und innovatives Design lassen Glastür und Türzarge zu einer perfekten Einheit verschmelzen. Die Glastür liegt dabei flächenbündig in einer Ebene mit der Zargenbekleidung. Auf hervorstehende und sichtbare Schließbleche kann daher komplett verzichtet werden.

Haptik & Funktion

Der extrem flache Beschlag ist auf der optisch anspruchsvollen Seite auf 4 mm reduziert. Der Magnet-Schlosskasten für die Schließfunktion befindet sich auf der Bandgegenseite.

Eine weitere Besonderheit – eine Sonderbohrung der Glastür bei Schlosskasten und Türbändern entfällt, es können herkömmliche 8 mm starke Glastüren verwendet werden.

Glastür VSG | Fotoprint Hangover Frau
Türzarge Weißlack R2 (PZ14) mit Magnetfallenschließblech
Askara flächenbündiges Glastürschloss
Türdrücker MWE 1000
Naturdesignboden 633 | 260 Metal Concrete



Detail: Ultraflacher Glasbeschlag Askara, bandseitige Ansicht



Detail: Flächenbündigkeit

Eigenschaften

- kein sichtbares Schließblech
- flächenbündige Glastür
- extrem flaches Magnetfallenschloss
- dezente Office Bänder mit bis zu 80 kg Tragkraft
- Türzarge R2 (PZ 14) mit flachem Falz notwendig
- keine Sonderbohrungen an der Glastür erforderlich
- Made in Germany

Entsprechendes Zubehör entnehmen Sie bitte der Preisliste.



Detail: Schlosskasten Askara von der Bandgegenseite



Detail: Schlosskasten Askara von der Bandseite



Detail: Ultraflaches Glastürband

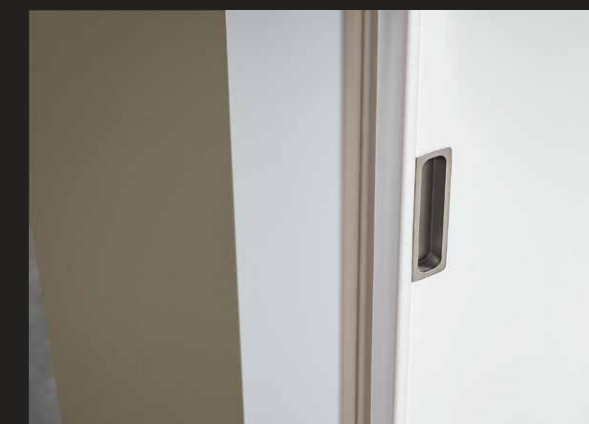

Detail: Ultraflacher Zargenfalz mit Magnetfallschließblech

SICHERHEIT UND ZUBEHÖR

Durchschnittlich alle 4 Minuten wird in Deutschland eingebrochen. Größte Schwachstelle bei Wohnungen ist die Wohnungseingangstür. Entgegen weitläufiger Meinung finden 80% der Einbrüche tagsüber statt, wenn die Bewohner außer Haus sind (bevorzugt zwischen 10 und 13 Uhr).

Mehrfamilienhäuser sind besonders betroffen. Obwohl rund 75% aller Einbrüche auf Mehrfamilienhäuser zielen, wird der Sicherung der Wohnungseingangstür bislang zu wenig Beachtung geschenkt.



Türblatt Como C2 als Wohnungseingangstür | Weißlack
Drücker Kombigaritur Lusia ES I
Laminatböden 432 ND Liberty | 4013 Eiche sand
Teppichböden Trend | Rigoletto 20
Sonnenschutz Plisado | P3466 (grün)
Sonnenschutz Plisado | P3462 (grau)
Tapeten Casa | Nr. 16382

SCHUTZ IN SEINER SCHÖNSTEN FORM

Einbrecher stehen unter hohem Zeitdruck d. h., dass bereits 5 Minuten Widerstandszeit die Versuche scheitern lässt. Darüber hinaus sind 80% der Täter nur Gelegenheitsräuber. Sie gehen kein hohes Entdeckungsrisiko ein und wählen Objekte mit ungesicherten Schwachstellen aus. Das Aufstemmen des Schildes oder das Ziehen herausragender Zylinder kann effektiv abgewehrt werden.

DIGITALER TÜRSPION

Der digitale Türspion ist die ideale Ergänzung zu Ihrem Sicherheitsbeschlag. Er kann einfach und schnell in bestehende Spionlochbohrungen montiert werden. Eine Erkennung der Spionnutzung von außen gibt es nicht. Für die Energieversorgung sorgen handelsübliche Batterien. Das Sichtfeld beträgt ca. 110°.



Türblatt Como C2 als Wohnungseingangstür | Weißlack
Drücker Kombigarnitur Lusie ES I

KOMBINIEREN

Kombischutzbeschläge lassen sich mit Rosettengarnituren kombinieren. So ist der Schutz der Wohnungstür nach außen garantiert und nach innen genießen Sie die einheitliche Optik auf allen Türen. Wählen Sie aus dem umfangreichen Sortiment an unterschiedlichen Designs. In der Regel erhalten Sie den gleichen Griff auch für Glasschlosskästen und für Fenster.

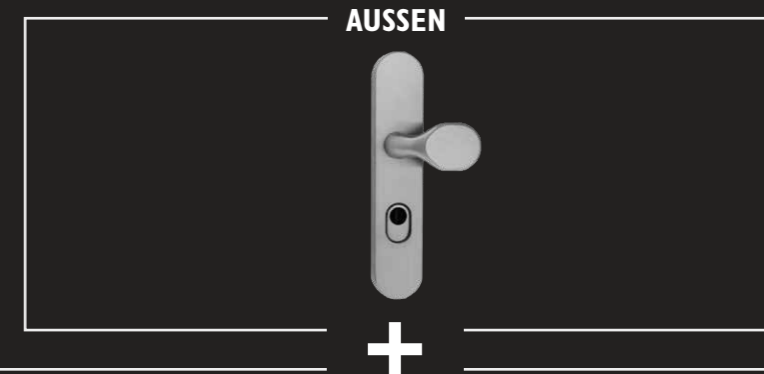

LENA	ALDA	LORITA	SIMONA
MILAS	LARONDA	CARLA	ALINA
RAFFAELLA	MARINA	CHRISTINA	ANTONELLA
LUCIA SQUARE	LARONDA QUATTRO	MONICA QUATTRO	CORINNA
GABRIELLA	MARISA		

INNEN



2
DIGITALER TÜRSPION



ZUM SCHUTZ DER PRIVATSPHÄRE

In Deutschland steigt die Zahl der Wohnungseinbrüche weiter an. Viele Täter lassen sich schon durch einfache, aber wirksame Sicherheitstechnik abhalten. Gerade die Wohnungseingangstür spielt dabei eine maßgebende Rolle. Auf folgendes sollten Sie achten:



Unsichtbare Verschraubung

Spezial gehärtete Stahlplatte bietet Widerstand gegen Aufbiegen, Aufbohren und Abschlagen

Zylinderabdeckung aus gehärtetem Stahl verhindert das Herausziehen des Profilzylinders

ALLES IM BLICK

Ergänzen Sie Ihr Sicherheitssystem mit dem digitalen Türspion. Die Türkamera bietet optimalen Schutz durch viele Features.

- 3,2 Zoll großer Monitor
- großer Blickwinkel
- für 14-22 mm Lochbohrung



GLEITSCHIENENTÜRSCHLIESSER

Nie mehr eine offen stehende Wohnungseingangstür – der Türschließer sorgt für das sichere Verschließen der Tür.



ZERTIFIZIERTE SICHERHEIT

Unsere Schutzbeschläge sind zertifiziert nach DIN 18257 (Einbruchschutz) bzw. DIN 18273 (Feuerschutz).

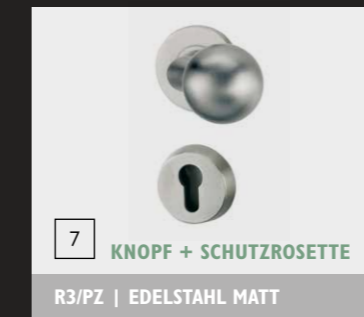
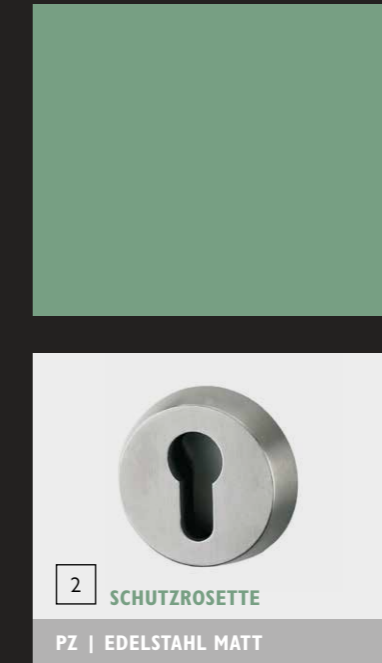

RENOVIERUNGSTIPP FÜR MIETWOHNUNGEN

Ein Sicherheits-Upgrade in Mietwohnungen muss, wie alle Änderungen die die Bausubstanz betreffen, mit dem Vermieter abgesprochen werden. Sinnvoll ist eine schriftliche Genehmigung, die auch die Rückbauverpflichtung bei Auszug ausschließt. Idealerweise lassen sich Änderungswünsche schon vor Abschluss des Mietvertrages klären.

VERSICHERUNGSSACHE

Türen niemals einfach nur zuziehen. Sie gelten rechtlich unter Umständen als nicht verschlossen. Um im Schadensfall vom Versicherungsschutz zu profitieren, lohnen sich Rückfragen bei Ihrer Versicherung. Klären Sie bei dieser Gelegenheit, ob die Widerstandsklasse der Schutzbeschläge ausreichend ist.

SICHERHEITSLÖSUNGEN – TECHNIK

Empfohlene Ausstattung für Wohnungseingangstüren

RC2 Einbruchschutz
Widerstandsklasse RC2

Schallschutz
Schallschutzklasse III, $R_{w,R} = 37$ dB

Klimaklasse III
Standfestigkeit des Türblattes bei Temperaturunterschieden. Nach der Energieeinsparverordnung (ENEV) dürfen Treppenhäuser von Mehrfamilienhäusern nicht mehr beheizt werden. Somit ist bei Wohnungseingangstüren zwingend Klimaklasse III erforderlich.

Tipps zum wirksamen Einbruchschutz:

- Nur geprüfte einbruchhemmende Haus- und Wohnungseingangstüren (Elemente) mit Sicherheitsbeschlag einsetzen.
- Die fachgerechte Montage ist Voraussetzung für die einwandfreie Funktion und dauerhafte Gebrauchstauglichkeit von Wohnungseingangstüren.
- Dies gilt natürlich auch für nachträglich montierte Nachrüstprodukte.
- Die Wohnungstür nicht nur ins Schloss fallen lassen, sondern zusätzlich absperren.
- Türspione und Sperrbügel verwenden – ein gesundes Misstrauen gegenüber Fremden ist ratsam.

Ausrüstung eines einbruchhemmenden Türelementes RC2

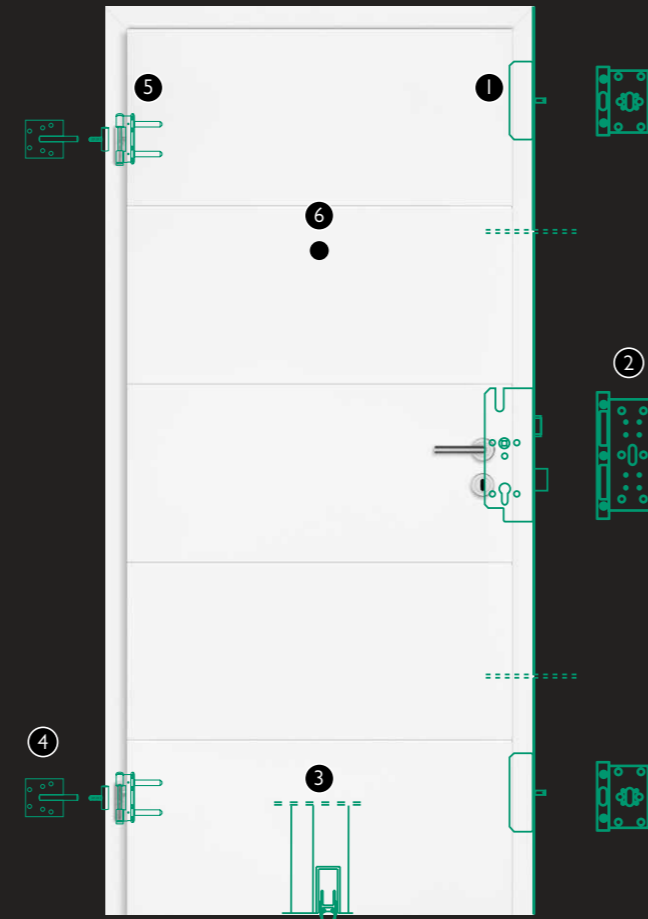

- 1 Dreifachverriegelung 3 Schließpunkte (als Zubehör)
- 2 Verstärktes Schließblech
- 3 Absenkbare Bodendichtung (als Zubehör)
- 4 Verstärkte Bandtaschen
- 5 Spezialband
- 6 Spion (als Zubehör)
- 7 Vollspaneinlage

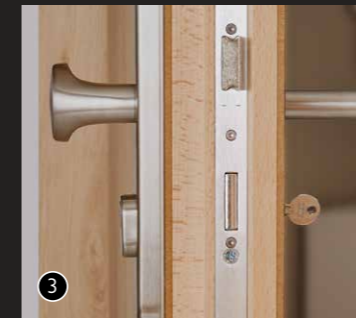
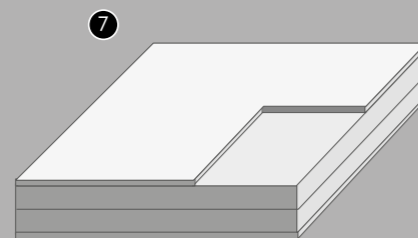

SICHERHEITSMERKMALE, DIE SICH AUSZAHLEN

① **Widerstandsklasse RC2**

Im Privatbereich, ob Haus oder Wohnung, rät die Polizei zu Türen der Widerstandsklasse 2 mit einer Widerstandszeit von drei Minuten. Wer das für zu kurz hält, der sollte sich für Türen der Widerstandsklasse RC3 (Widerstandszeit fünf Minuten) entscheiden.

② **Türspion**

Mithilfe eines Türspions in Ihrer Wohnungseingangstür haben Sie mit einem Blick Gewissheit, wer sich vor Ihrer Tür befindet und können somit entscheiden, ob Sie die Tür öffnen möchten oder nicht.

③ **Sicherheitsdrückergarnitur mit Profilzylinderziehschutz**

Verstecken Sie Ihren Schlüssel niemals draußen. Der Türzylinder ist das Herzstück jeder Tür. Schutzbeschläge sichern den Türzylinder Ihrer Wohnungstür vor Gewaltanwendungen von außen. Sie verhindern den direkten Angriff auf den Türzylinder, der ohne diesen Schutz aufgebohrt oder aufgebrochen werden kann.

② **Mehrfachverriegelung**

Mehrfachverriegelungen bieten eine höhere Sicherheit, da die Tür ähnlich wie ein Tresor an mehreren Punkten gesichert ist. Man spricht von 3-fach Verriegelungen, wenn sich oberhalb und unterhalb vom Hauptschloss noch eine zusätzliche Verriegelung befindet bzw. von 5-fach Verriegelungen, wenn sich oberhalb und unterhalb je zwei Verriegelungen befinden.

① **Schlösser mit Türöffnungssperre**

Die integrierte Türöffnungssperre ersetzt die herkömmliche Sicherheitskette. Sie macht den Blick nach außen möglich, ohne die Tür ganz öffnen zu müssen. Ver- und Entriegelung erfolgen über einen separaten Drehknopf im Innenbereich.

② **Selbstverriegelnde Schlösser (SVP Schloss)**

Durch ein SVP Schloss mit Panikfunktion wird die Tür selbständig verriegelt, indem der Riegel automatisch ausfährt. Ein manuelles Abschließen der Tür ist nicht mehr notwendig. Die Tür gilt versicherungstechnisch als verriegelt und man muss sich oder ggf. die eigenen Kinder nicht mehr daran erinnern, die Tür zu verschließen. Von außen ist die Tür nur mit dem Schlüssel zu öffnen, von innen wird der Riegel über den Drücker zurückgefahren.

③ **Durchbruchbespannung**

Für höchste Sicherheitsansprüche bieten wir ergänzend eine „Durchbruchbespannung“ im Türblatt an. Engmaschige Drahtschleifen werden bei einem Einbruchversuch durchtrennt, der mit der Alarmanlage gekoppelte Stromkreis wird unterbrochen und löst so einen Alarm aus.

Hinweis: Die Sicherheitsmerkmale stellen die gängigsten Lösungen dar.



Index

Symbole

1183	78, 79	Graph	63	Metrico Professional	16	TR1134	13
A		I		Minimal Modern	59, 60	U	
Adina	31	Island ER14	35	Monica	26	Ulmer Griff	68, 81
Aleo	100, 101	K		Montana ER54	36	V	
Alessia Professional	17	Korfu ER24	66	O		Verona ER37	35, 66
Alina	46	Korsika ER30	35	Oregon ER48	78	Viola	28
Antonella	31	L		Ovida	33	Vivia	32
Arica	32	Laronda	27	P			
Askara	102, 103	Leaf Light	56-58	Puro Pro	15, 73, 88-91		
Avus	55, 62	Lena Pro	10-11	R			
C		Ligano ER35	35	Raffaella	29		
Carla	20	Loredana Professional	24	Remote	61		
Carola	45	Loredano	48	Rio Steel ER34	40		
Christina	30	Lorita Piatta S	74	Rhodos ER28	41, 60, 67		
Corinna	31	Lorita Professional	15	Rhodos EPL28	76		
Creativo	12, 45, 47	Lucia	68, 70	Rhodos EPL28Q	77		
Crystal	12	Lucia Piatta S	74	S		Schutzbeschläge	
Cubico Piatta S	74	Lucia Select	68	Savia Professional	18	K	
Cut	14	Lucia Smart2lock	52-55	Seattle	64	Knopf R1	109
E		Lucia Square	20	Seattle EPL46Q	67, 77	Knopf R2	109
EGS360Q	64, 66	Lucio	49	Seattle ER46Q	79	Knopf R3	109
F		M		Simona	30	Knopf R4	109
Fabio	48	Madeira	64, 72	Smart Pro	17, 18, 92-95	S	
Frame	82	Madeira ER45	34, 35	Square	83	Schutzrosette	109
Francesca	46	Madeira ER46Q	66	T			
G		Madeira EPL45	67	Tasmania ER31	38, 39		
Gabriella	29	Madeira EPL45Q	67, 77	Tasmania EPL31	76		
Gate	80	Malta ER25	34				
		Marisa	47				

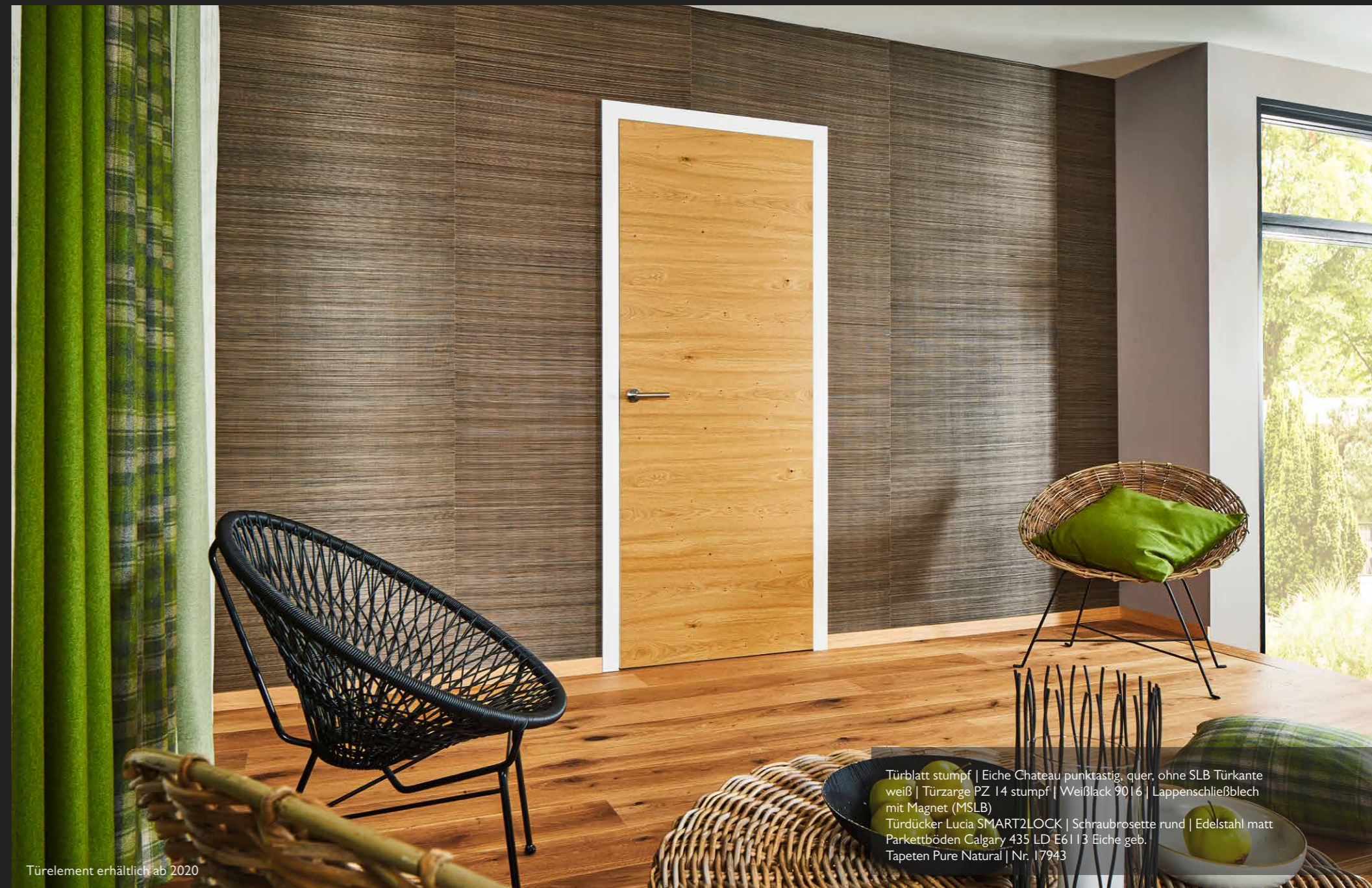

Türelement erhältlich ab 2020

Türblatt stumpf | Eiche Chateau punktartig, quer, ohne SLB Türkante weiß | Türzarge PZ 14 stumpf | Weißlack 9016 | Lappenschließblech mit Magnet (MSLB)
Türdicker Lucia SMART2LOCK | Schraubrosette rund | Edelstahl matt
Parkettböden Calgary 435 LD E6113 Eiche geb.
Tapeten Pure Natural | Nr. 17943

Bei Fragen zu unseren Produkten berät Sie Ihr JOKA Fachhandwerker oder Fachhändler gern ausführlich. Ebenso können Sie uns im Internet unter www.joka.de besuchen und mehr über das vielseitige JOKA Sortiment für schönes Wohnen erfahren.

Parkett | Teppich | Designböden | Türen | Wohnstoffe

Stand 07/2019 · Irrtum und Änderungen vorbehalten

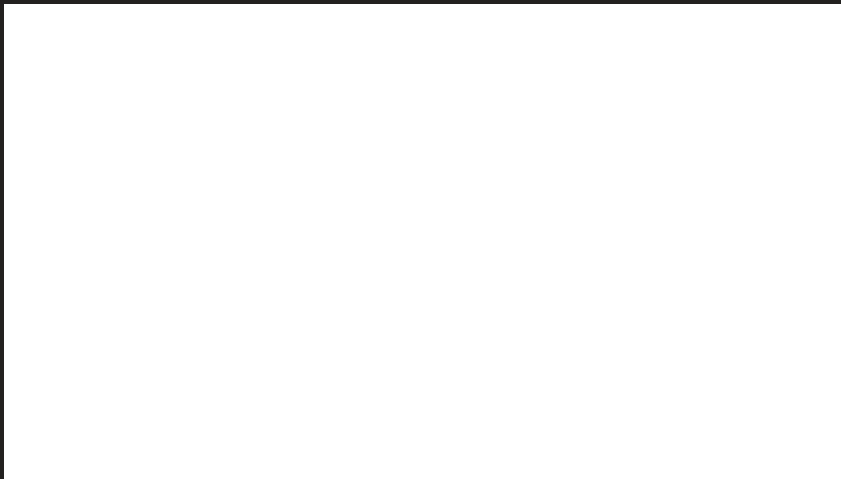

www.joka.de



Türkante weiß erhältlich ab 2020